



HINNASTO

**SISÄILMAHINNASTO 2024**  
Voimassa 1.1.2024 alkaen

# Sisältö

Toimitusehdot sivulla	3	FACILE	17
ADRIATIC VF	19	FALCON C	6
ALG	10	FHB	10
ALS	7	FRB	19
ALV liitântälaatikot liitos B/K	9	GRC	11
BOC	20	GRL	10
CADENZA	17	GTH	10
CALMO	17	HAWK C	5
CDD	6	IBIS	8
CDK	7	IBIS Wall	8
CDR	6	KITE	5
CIRCO	13	LARGO	17
CKD	7	LOCKZONE C	5
CKP	7	KITE FA Free	8
CLA	17	LOCKZONE Wall	9
COLIBRI CC	4	LENTO	17
COLIBRI CR	4	LPA LOCKZONE	6
COLIBRI F Free	8	LTA	12
COLIBRI W Wall	9	MORENDO	17
CRT	15	ORTO	13
CTK	13	PACIFIC	19
CTM	13	PALOPELLIT CR60 ja CR2	16
DBC	20	PARASOL	19
DCC	20	PARASOL Zenith	18
DCP	14	PELICAN CE	11
DHC	14	PELICAN CE HF	11
DIR	20	PELICAN CS	5
DKC	20	PELICAN W Wall	9
DRG	20	REACT P	15
DRif	14	REACT V	15
DVC	14	ROC	20
EAGLE CC	4	ROE	20
EAGLE CR	4	ROT	20
EAGLE F Free	8	ROW	20
EAGLE S Single	6	SIRI	15
EAGLE W Wall	9	SORDO	17
EXC	12	TRG	10
EXT	12	UKP	14
		VGC	13
		VGR	13

# Toimitusehdot

## Hinnat:

Hinnat ALV 0% vapaasti varastossamme Suomessa välimyyntioikeuksin.

## Käsittelykustannukset:

Tilauksiin, joiden arvo on alle 300 € alv 0%, lisätään pientoimituslisä 30 € alv 0%.

Lavakustannus 9,50 €/lava alv 0%.

## Toimitusajat:

Varastotuotteiden toimitusaika (rasteroidut) on 1 - 5 työpäivää. Muut tuotteet sopimuksen mukaan.

## Rahtikulut:

Toimitusosoitteen postinumero 00 - 59 3,5 %

Toimitusosoitteen postinumero 60 - 83 4,0 %

Toimitusosoitteen postinumero 84 -99 4,5 %

Minimirahtiveloitus 60,00 €

## Vakuuttaminen:

Kaikki tavarakuljetuksemme vakuutetaan ostajan lukuun ellei erikseen ole etukäteen muuta sovittu.

Vakuutuksesta veloitetaan 0,55 % laskun loppusummasta.

## Kuljetusvahingot:

Vastaanottajan ja kuljettajan on yhteisesti todettava kuljetusvahinko ja merkittävä se rahtikirjaan.

## Palautukset:

Otamme vastaan palautuvan tavaran vain, mikäli palautuksesta on erikseen sovittu myyjämme kanssa. Palautettava tavara on tarkastuksessa todettu virheettömäksi ja asiakas maksaa palautusrahdin. Hyvityksen suuruus on enintään 80 % tavaran laskutusarvosta.

## Muut ehdot:

Muilta osin noudatamme yleisiä sopimusehtoja TALTEK YT 2002.

Pidätämme oikeuden hinnaston muutoksiin ilman ennakoilmoitusta.

## Viivästyskorko:

Viivästyskorkoa veloitamme 16 %.

# TULOILMALAITTEET

Swegon Ceiling Collection - hajottajat

Varustettuina QUICK ACCESS - toiminnolla (katso kuva)

Hinta sisältää vain hajotinosan, ALSd-litäntälaatikot sivulla 7.

EAGLE CR	Koodi	Koko	LVI-numero	Hinta
	64401	125-400	8629000	142,88
	64402	160-400	8629002	142,88
	64413	200-500	8629004	177,19
	64414	250-500	8629602	164,54
	64421	125-600	8629001	227,82
	64422	160-600	8629003	246,89
	64423	200-600	8629005	256,35
	64424	250-600	8629006	261,60
	64425	315-600	8629007	273,16
	64426	400-600	8629008	294,17

EAGLE CC	Koodi	Koko	LVI-numero	Hinta
	64830	125-400	8629617	193,46
	64831	160-400	8629619	193,46
	64836	200-500	8629621	239,92
	64837	250-500	8629623	222,78
	64840	125-600	8629618	308,46
	64841	160-600	8629620	334,29
	64842	200-600	8629622	347,10
	64843	250-600	8629624	354,22
	64844	315-600	8629625	369,85
	64845	400-600	8629626	398,30

COLIBRI CC	Koodi	Koko	LVI-numero	Hinta
	64501	125-400	8629009	155,79
	64521	125-600	8629010	192,64
	64502	160-400	8629011	155,79
	64522	160-600	8629012	215,80
	64513	200-500	8629013	222,11
	64523	200-600	8629014	261,06
	64524	250-600	8629015	310,53
	64525	315-600	8629016	327,38
	64526	400-600	8629545	425,27

COLIBRI CR	Koodi	Koko	LVI-numero	Hinta
	64601	125-400	8629017	157,90
	64621	125-600	8629018	241,06
	64602	160-400	8629019	170,53
	64622	160-600	8629020	241,06
	64613	200-500	8629021	246,32
	64623	200-600	8629022	302,11
	64624	250-600	8629023	354,75
	64625	315-600	8629024	373,69
	64526	400-600	8629545	452,28

Hinta sisältää vain hajotinosan, ALSD-liitäntälaatikot sivulla 7.

Koodi	Koko	LVI-numero	Hinta	LOCKZONE C
63801	125-400	8629025	169,29	
63802	160-400	8629027	169,29	
63813	200-500	8629029	190,61	
63821	125-600	8629026	214,80	
63822	160-600	8629028	223,33	
63823	200-600	8629030	231,88	
63824	250-600	8629031	243,24	
63825	315-600	8629032	254,63	
63826	400-600	8629552	275,97	

Koodi	Koko	LVI-numero	Hinta	HAWK C
63701	125-600	8629033	220,49	
63702	160-600	8629034	226,18	
63703	200-600	8629035	226,18	
63704	250-600	8629036	229,02	
63705	315-600	8629037	237,55	
63706	400-600	8629553	287,35	

Koodi	Koko	LVI-numero	Hinta	KITE CR
64870	125-600	8629627	296,18	
64871	160-600	8629628	296,18	
64872	200-600	8629629	296,18	
64873	250-600	8629630	328,39	
64874	315-600	8629631	328,39	

Koodi	Koko	LVI-numero	Hinta	PELICAN CS
62301	125-400	8629186	189,19	
62302	160-400	8629187	189,19	
62311	125-600	8629603	251,77	
62312	160-600	8629604	251,77	
62313	200-600	8629188	251,77	
62314	250-600	8629189	301,58	
62315	315-600	8629190	331,43	
62316	400-600	8629191	361,31	

Näin toimii Quick Access



### Quick Access

Saranoitu ja irroitettava "Quick Access" - etuosa mahdollistaa yksinkertaisen käyttöönoton, puhdistuksen ja kunnossapidon.

- Kaikki sisäiset komponentit käden ulottuvilla kattoluukkuja tai kanavien tarkistusluukkuja ei tarvita
- Saranoitu etulevy ja irroitettava pelti
- Vapaa pääsy kanavistoon

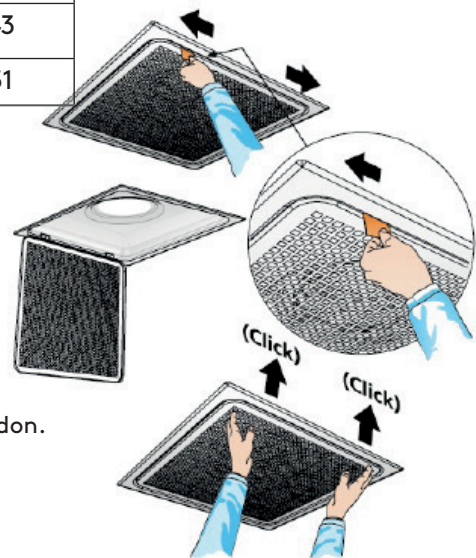



# TULOILMAHAJOTTAJAT

Hinta sisältää vain hajotinosan, ALSD-liitäntälaatikot sivulla 7.

LPA LOCKZONE	Koodi	Koko	LVI-numero	Hinta
	62103	160	8629554	331,22
	62104	200	8629555	428,48
	62105	250	8629556	513,03
	62106	315	8629557	528,54
	62107	400	8629558	594,78

CDD	Koodi	Koko	LVI-numero	Hinta
	62131	100	8629559	126,84
	62132	125	8629144	146,58
	62133	160	8629146	152,22
	62134	200	8629148	190,29
	62135	250	8629150	225,51
	62136	315	8629152	298,80

CDR	Koodi	Koko	LVI-numero	Hinta
	61131	100	8629162	94,43
	61132	125	8629164	100,08
	61133	160	8629166	115,56
	61134	200	8629560	146,58
	61135	250	8629561	155,03
	61136	315	8629562	236,80

EAGLE S Single	Koodi	Koko	LVI-numero	Hinta
	64762	125	8629390	231,16
	64763	160	8629391	295,98
	64764	200	8629392	404,52
	64765	250	8629393	490,48
	64766	315	8629394	522,91
	64767	400	8629395	739,97

FALCON C	Koodi	Koko	LVI-numero	Hinta
	60170	125	8629133	159,27
	60171	160	8629134	162,08
	60172	200	8629135	180,41
	60173	250	8629136	229,74
	60174	315	8629137	374,91
	60175	400	8629138	425,65
	60176	500	8629139	622,98

Hinta sisältää vain hajotinosan

Koodi	Koko	LVI-numero	Hinta	CDK
60011	100	8629378	119,80	
60012	125	8629379	140,95	
60013	160	8629380	146,58	
60014	200	8629381	176,18	
60015	250	8629382	249,46	
60016	315	8629383	273,44	

Koodi	Koko	LVI-numero	Hinta	CKP
62061	100	8629384	129,66	
62062	125	8629385	146,58	
62063	160	8629386	166,63	
62064	200	8629387	198,73	
62065	250	8629388	231,16	
62066	315	8629389	307,25	

Koodi	Koko	LVI-numero	Hinta	CKD
64160	200	8629242	246,66	
64161	250	8629244	262,16	
64162	315	8629246	287,53	
64163	400	8629248	377,73	
64164	500	8629250	505,99	

## HAJOTTAJIEN ALSd - liitännälaatikot

Koodi	Koko	LVI-numero	Hinta
85245	100-125	8629039	175,84
85250	125-160	8629041	187,46
85255	160-200	8629043	229,61
85260	200-250	8629045	280,47
85265	250-315	8629047	380,75
85270	315-400	8629048	405,47
85500	100-160	8629040	199,09
85505	125-200	8629042	222,33
85510	160-250	8629044	238,32
85515	200-315	8629046	297,90
85520	250-400	8629638	368,01



# VAPAASTI ASENNETTAVAT TULOILMAHAJOTTAJAT

EAGLE F Free	Koodi	Koko	LVI-numero	Hinta
	64801	100	8629580	325,58
	64802	125	8629581	348,14
	64803	160	8629582	407,34
	64804	200	8629583	567,34
	64805	250	8629584	678,24
	64806	315	8629585	746,49
	64807	400	8629586	955,61

COLIBRI F Free	Koodi	Koko	LVI-numero	Hinta
	64811	100	8629587	417,31
	64812	125	8629588	429,75
	64813	160	8629589	482,26
	64814	200	8629590	569,32
	64815	250	8629591	690,52
	64816	315	8629592	859,49
	64817	400	8629593	1152,44

KITE Fa Free	Koodi	Koko	LVI-numero	Hinta
	64820	125	8629639	389,35
	64821	160	8629640	426,70
	64822	200	8629641	531,79
	64823	250	8629642	652,08
	64824	315	8629643	747,04

## IBIS

Kattoon ripustettava suutinkanava

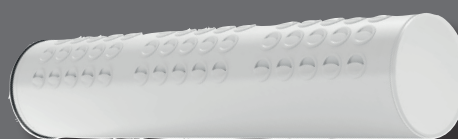

## IBIS Wall

Suutinkanava seinän ja katon kulmaan

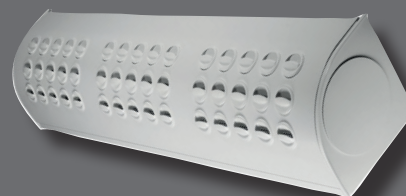





# SEINÄHAJOTTAJAT

Hinta sisältää vain hajotinosan

Koodi	Koko	LVI-numero	Hinta	EAGLE W Wall
64001	300-150	8629068	105,61	
64002	400-150	8629069	147,27	
64003	400-200	8629070	156,67	
64004	550-250	8629071	206,99	
64005	550-300	8629072	225,42	

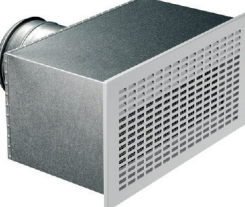
Koodi	Koko	LVI-numero	Hinta	COLIBRI W Wall
64011	300-150	8629073	108,53	
64012	400-150	8629074	148,00	
64013	400-200	8629075	159,41	
64014	550-250	8629076	221,28	
64015	550-300	8629077	249,46	

Koodi	Koko	LVI-numero	Hinta	LOCKZONE W Wall
63451	300-150	8629078	88,79	
63452	400-150	8629079	91,61	
63453	400-200	8629080	102,89	
63454	550-250	8629081	132,49	
63455	550-300	8629082	146,58	





Koodi	Koko	LVI-numero	Hinta	PELICAN W Wall
82163	300-150	8629093	160,04	
82164	400-150	8629094	182,73	
82165	400-200	8629095	202,54	
82167	550-250	8629096	239,36	
82168	550-300	8629097	283,27	

## ALV-liitäntälaatikko , liitos B tai K

Koodi	Koko, liitos K	LVI-numero	Hinta
82293	ALVe 300-150 Ø 100	8629084	174,35
82294	ALVe 400-150 Ø 125	8629086	185,59
82295	ALVe 400-200 Ø 160	8629088	200,86
82296	ALVe 550-250 Ø 200	8629090	200,86
82297	ALVe 550-300 Ø 250	8629092	241,11
Koodi	Koko, liitos B	LVI-numero	Hinta
82283	ALVe 300-150 Ø 100	8629083	174,35
82284	ALVe 400-150 Ø 125	8629085	185,59
82285	ALVe 400-200 Ø 160	8629087	200,86
82286	ALVe 550-250 Ø 200	8629089	210,86
82287	ALVe 550-300 Ø 250	8629091	241,11



Liitäntä B tai K

								
	GTH tulo	ALG tulo/ poisto	GRL poisto	FHB kehys				
Koko	LVI-numero	Hinta	LVI-numero	Hinta	LVI-numero	Hinta	LVI-numero	Hinta
200 X 100	8729190	60,61	8729222	63,43	8729254	60,61	8729282	18,81
300 X 100	8729191	69,06	8729223	69,06	8729255	66,24	8729283	20,26
400 X 100	8729192	91,61	8729224	84,58	8729256	76,12	8729284	20,26
500 X 100	8729193	102,89	8729225	94,43	8729257	94,43	8729285	21,18
600 X 100	8729194	118,40	8729226	138,12	8729258	102,89	8729286	20,26
800 X 100	8729195	166,32	8729227	162,08	8729259	118,40	8729287	29,65
1000 X 100	8729196	190,29	8729228	184,64	8729260	138,12	8729288	43,78
200 x 150			8729229	115,56			8729289	20,26
300 X 150	8729198	89,20	8729230	88,79	8729261	91,61	8729290	20,26
400 X 150	8729199	105,71	8729231	109,94	8729262	105,71	8729291	20,26
500 X 150	8729200	122,61	8729232	122,61	8729263	107,11	8729292	21,18
600 X 150	8729201	140,95	8729233	170,54	8729264	138,12	8729293	27,49
800 X 150	8729202	193,10	8729234	195,90	8729265	166,32	8729294	31,85
1000 X 150	8729203	225,51	8729235	222,69	8729266	187,45	8729295	44,87
200 X 200	8729204	126,22	8729236	140,25			8729296	20,26
300 X 200	8729205	102,89	8729237	135,30	8729267	91,61	8729297	20,26
400 X 200	8729206	126,84	8729238	126,84	8729268	105,71	8729298	20,26
500 X 200	8729207	143,77	8729239	143,77	8729269	115,56	8729299	26,06
600 X 200	8729208	166,32	8729240	170,55	8729270	135,30	8729300	30,39
800 X 200	8729209	222,69	8729241	205,79	8729271	163,50	8729301	47,77
1000 X 200	8729210	260,75	8729242	260,75	8729272	190,29	8729302	47,77
300 X 300	8729211	154,28	8729243	192,15			8729303	26,82
400 X 300	8729212	178,13	8729244	214,59	8729273	298,80	8729304	26,82
500 X 300	8729213	197,76	8729245	239,85	8729274	331,22	8729305	32,47
600 X 300	8729214	227,08	8729246	265,09	8729275	374,91	8729306	32,47
800 X 400	8729220	288,92	8729247	315,58	8729276	372,11	8729307	50,66

### Rasteroidut koot varastossamme

Koko	Vakiokoko Ø	Hinta	LVI-nro B	LVI-nro L	LVI-nro K	Litântävaihtoehdot B, L, K	TRG
200-100	125	227,26	8629402	8629404	8629403		
300-100	160	241,73	8629405	8629407	8629406		
400-100	160	250,43	8629408	8629410	8629409		
500-100	200	318,47	8629411	8629413	8629412		
300-150	200	264,90	8629414	8629416	8629415		
400-150	250	294,42	8629417	8629419	8629418		
500-150	250	337,28	8629420	8629422	8629421		
800-150	315	440,62	8629423	8629425	8629424		
400-200	250	325,79	8629426	8629428	8629427		
500-200	315	377,82	8629429	8629431	8629430		
600-200	315	473,35	8629432	8629434	8629433		

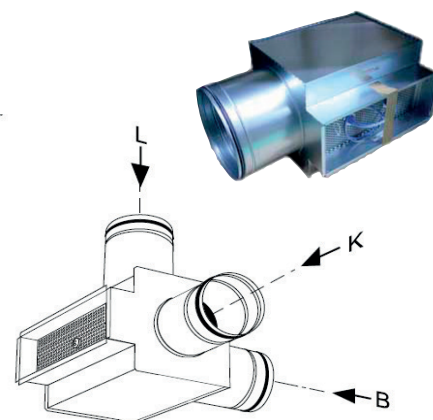

# POISTOILMALAITTEET

Hinta sisältää vain hajotinosan, ALSD-litäntälaatikot sivulla 7.

Koodi	Koko	LVI-numero	Hinta	PELICAN CE
62341	125-400	8629563	149,36	
62342	160-400	8629372	152,22	
62347	250-500	8629605	209,10	
62348	315-500	8629606	209,10	
62353	200-600	8629373	209,10	
62354	250-600	8629374	234,70	
62355	315-600	8629376	261,75	
62356	400-600	8629377	326,53	

Koodi	Koko	LVI-numero	Hinta	PELICAN CE HF
62452	160-600	8629564	187,77	
62453	200-600	8629565	217,63	
62454	250-600	8629566	221,90	
62455	315-600	8629567	226,18	
62456	400-600	8629568	253,22	

Koodi	Koko	LVI-numero	Hinta	GRC
55401	100	8629569	63,43	pyöreä seinä/kattosäleikkö 
55402	125	8629570	63,43	
55403	160	8629571	125,62	
55404	200	8629572	136,77	
55405	250	8629573	157,71	
55406	315	8629574	188,42	
55407	400	8629575	247,03	
55408	500	8629576	293,09	
55409	630	8629577	382,41	

# POISTO- JA SIIRTOILMALAITTEET

EXC	Koodi	Koko	LVI-numero	Hinta
	94055	100	8729317	22,76
	94056	125	8729318	25,61
	94057	160	8729319	29,87
	94058	200	8729320	38,41

EXC maalaus erikoisvärein 3,80 € nto/kpl. Asetuskustannus 160 €/nto/väri/toimituserä.

EXT Tiiviskehys	Koodi	Koko	LVI-numero	Hinta
	94070	100	8729321	8,50
	94071	125	8729322	9,91
	94072	160	8729323	11,32
	94073	200	8729324	12,73

## OVISÄLEIKÖT

**LTA** tyyppi 1,  
sisältää vastalaipan

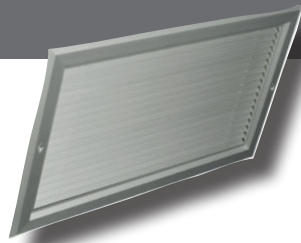

Leveys Korkeus	300	LVI-numero	400	LVI-numero	500	LVI-numero
100	181,43	8829002	207,94	8829004	295,88	8829006
150	212,13	8829016	244,23	8829018	339,14	8829020
200	255,40	8829027	281,92	8829028	364,26	8829029
Leveys Korkeus	600	LVI-numero	800	LVI-numero	1000	LVI-numero
100	332,16	8829008	453,57	8829010	582,03	8829012
150	394,96	8829022	519,18	8829024	651,76	8829026
200	378,21	8829030	576,40	8829031	752,25	8829032

# SIIRTOILMALAITTEET

Hinnat pareittain.

Koodi	Koko	LVI-numero	Hinta	ORTO
117102	ORTOa 300	8629597	128,26	Ääntä vaimentava siirtoilmalaite 
117112	ORTOa 500	8629598	139,53	
117122	ORTOa 700	8629599	164,91	
117132	ORTOa 800	8629600	177,59	

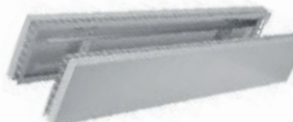
Koodi	Koko	LVI-numero	Hinta	VGR
66051	VGRa 300	8829063	104,29	Seinäpäivienti Ortolle 
66052	VGRa 500	8829064	104,29	
66053	VGRa 700	8829065	139,53	
66055	VGRa 800	8629601	139,53	

Hinnat pareittain.

Koodi	Koko	LVI-numero	Hinta	CIRCO
117152	CIRCOa 80-125	8629594	131,08	Ääntä vaimentava siirtoilmalaite 
117162	CIRCOa 160	8629595	148,00	

Koodi	Koko	LVI-numero	Hinta	VGC
66061	VGCa 80	8629596	83,15	Seinäpäivienti Circolle 
66062	VGCa 100	8829067	84,58	
66063	VGCa 125	8629607	84,58	
66065	VGCa 160	8629608	121,21	

Ääntä vaimentava siirtoilmalaite suurille ilmajirroille.  
Sisältää säleiköt ja kiinnityskehukset.

Koko	LVI-numero	Hinta tarjouksen mukaan
300 x 150	8629632	
500 x 150	8629633	
800 x 200	8629634	



Koko	LVI-numero	Hinta tarjouksen mukaan
150	8629635	
200	8629636	
300	8629637	

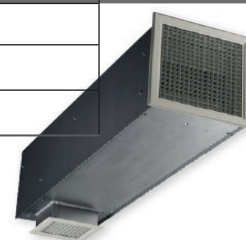

# VARIZON piennopeuslaitteet

Varustettu ilmansuuntauskennoilla.

Erikoisvärit: Värilisä +15 % kpl. Asetuskustannus 160 €/väri/toimituserä.

DVC

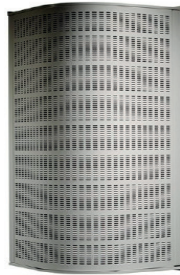

DHC

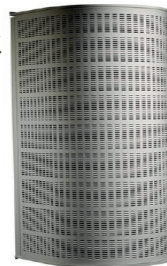

Koko	LVI-numero	Hinta	LVI-numero	Hinta
125	8629461	589,15	8629467	689,23
160	8629462	704,72	8629468	801,98
200	8629463	906,27	8629469	937,29
250	8629464	1133,20	8629470	1164,22
315	8629465	1405,22	8629471	1419,32
400	8629466	2077,53	8629472	2039,48
500			8629473	3074,93
630			8629474	4380,57
800			8629475	5237,70

DCP

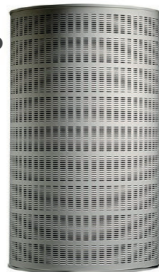

DRIF

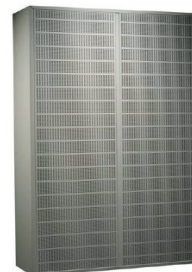

Koko	LVI-numero	Hinta	Koko	LVI-numero	Hinta
125	8629476	1089,51	200	8629485	1300,93
160	8629477	1164,22	250	8629487	1964,78
200	8629478	1230,82	315	8629489	2758,30
250	8629479	1412,12	400	8629490	3096,56
315	8629480	1859,70	200-600	8629486	2529,97
400	8629481	2145,80	250-800	8629488	3020,46
500	8629482	3229,31			
630	8629483	4426,14			

# MITTAUS- JA SÄÄTÖLAITTEET

CRT sis. moottorihyllyn	SIRI
----------------------------	------



Koko	LVI-numero	Hinta	LVI-numero	Hinta
100	8417004	87,23	8940109	69,94
125	8417006	100,63	8940110	75,42
160	8417008	112,72	8940111	87,77
200	8417010	126,14	8940112	105,59
250	8417012	147,61	8940113	172,78
315	8417014	167,74	8940114	211,18
400	8417016	229,47	8940115	422,35
500	8417018	312,67	8940116	671,90
630	8417020	385,12	8940117	918,74
800			8940118	2475,09

REACT V	REACT kantikas	REACT P
---------	----------------	---------



Koko	LVI-numero	Hinta		LVI-numero	Hinta
100	8940128	839,02	Hinta tarjouksen mukaan	8940119	981,67
125	8940129	858,72		8940120	1004,79
160	8940130	861,70		8940121	1008,04
200	8940131	877,36		8940122	1026,52
250	8940132	909,34		8940123	1063,91
315	8940133	925,48		8940124	1082,85
400	8940134	1063,91		8940125	1244,73
500	8940135	1144,64		8940126	1339,24
630	8940136	1416,26		8940127	1657,12
800					

# PALPELLIT

CR60



CR2



CR60	CR60 EI60S/EI90S * palopelti 24V toimilaitteella		CR60 EI60S/EI90S * palopelti rajakytkimellä		
	Koko Ø	LVI-numero	Hinta	LVI-numero	Hinta
	100	8431037	961,98	8431012	448,42
	125	8431038	968,24	8431013	457,18
	160	8431039	979,51	8431014	469,72
	200	8431040	989,53	8431015	482,25
	250	8431041	1013,33	8431016	511,05
	315	8431042	1035,87	8431017	536,11

CR2	CR2 EI60S/EI90S/EI20S * palopelti 24V toimilaitteella		CR2 EI60S/EI90S/EI20S * palopelti rajakytkimellä		
	Koko Ø	LVI-numero	Hinta	LVI-numero	Hinta
	400	8431043	1192,45	8431033	915,63
	500	8431044	1310,19	8431034	1103,52
	630	8431045	1445,46	8431035	1371,57

\* = Paloluokka / Asennustapa  
Katso suoritustasoilmoitus kotisivuiltamme  
[www.swegon.fi](http://www.swegon.fi)



# SORDO

Äänenvaimennin pyöreään kanavaan



# CLA, CAV

Äänenvaimennin pyöreään kanavaan

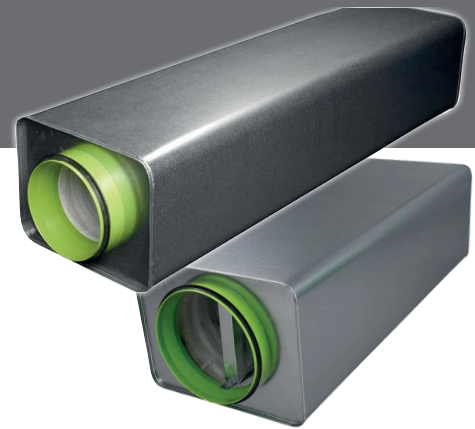

# CALMO, CADENZA, LARGO, LENTO, MORENDO, FACILE

Suorakaide äänenvaimentimet



CALMO



CADENZA



LARGO



LENTO



MORENDO



FACILE

# PARASOL ZENITH

Integroitu ilmastointimoduuli 1200 x 600 ja 1800 x 600



## LYHYESTI

- Suorituskykyinen 4 suuntaan puhaltava ilmastointimoduuli jäähdytyksellä, lämmityksellä ja ilmanvaihdolla.
- Liitos lyhyeltä tai pitkältä sivulta
- Helppo muuttaa ilmavirtoja ja suuntaa

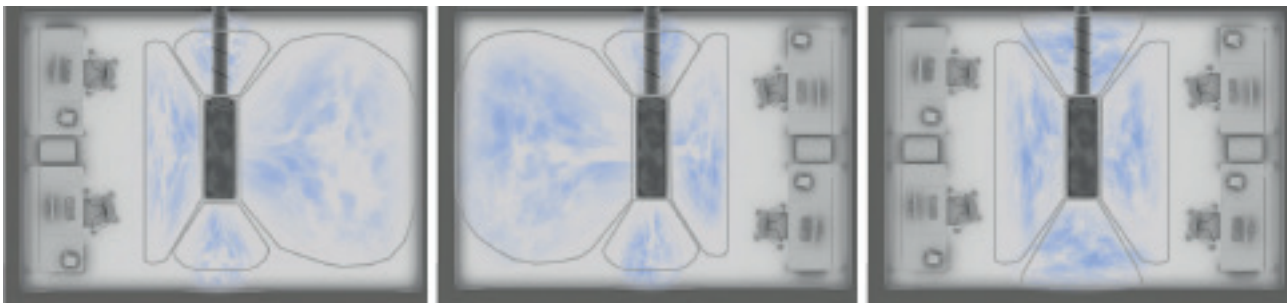

# Ilmastointimoduulit

Nämä mallit varastossamme Kirkkonummella

PARASOL c 592-A-MF tuloilma + jäähdytys STOCK



PARASOL c 1192-A-HF tuloilma + jäähdytys STOCK

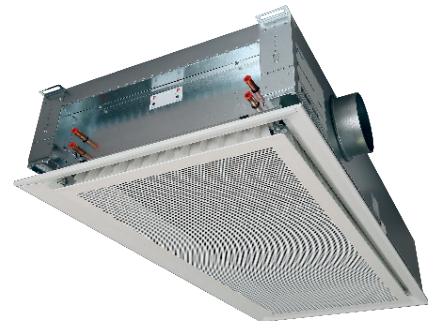

Muut mallit ja koot tilaustuotteina. Hinnat tarjouksen mukaan.

# Ilmastointipalkit

Vakiomallit nopeasti tehtaan varastosta. Muut mallit ja koot tehdastilaustuotteita.



ADRIATIC VF

Ilmastointipalkki näkyvään asennukseen

ADRIATIC VF c 1,8-A-OH-STOCK

ADRIATIC VF c 2,4-A-OH-STOCK

ADRIATIC VF c 3,0-A-OH-STOCK



FRB

Passiivinen jäähdytyspalkki

FRB c 430-1,8-H-STOCK

FRB c 430-2,4-H-STOCK

FRB c 430-3,0-H-STOCK



PACIFIC

Integroitu ilmastointipalkki

PACIFIC b 1794-B-HF-H-STOCK

PACIFIC b 2394-B-HF-H-STOCK

PACIFIC b 2994-B-HF-H-STOCK

Hinnat tarjouksen mukaan. 19

## Piennopeuslaitteet



BOC



DBC



DIR

## Robust vahvennetut laitteet



ROC



ROE

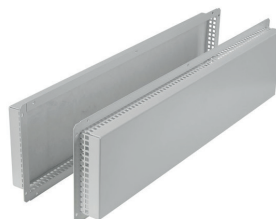

ROT



ROW

## Auditoriolaitteet



DCC



DPG



DRG

Pyydä tarjous.  
Katso lisää [www.swegon.fi](http://www.swegon.fi)

# WISE - parhaan sisäilmaston takaava ratkaisu!

## Vaihe vaiheelta...

### Järjestelmän valinta

#### WISE-järjestelmän selkeä rakenne

WISEllä voit valita ilma- ja vesikiertoisia huonetuotteita, tai niiden yhdistelmiä.

Hyödynnä Swegon ESBO valintojesi varmistukseen.



### Suunnittelu

#### Täydellinen kokonaisratkaisu

WISE on täydellinen järjestelmä, joka tarjoaa maksimaalisen vapauden luoda paras tuoteyhdistelmä jokaiseen huoneeseen.



### Asennus

#### Langaton tiedonsiirto minimoi kaapeloinnin

Langaton tiedonsiirto tuotteiden välillä lyhentää asennusaikaa merkittävästi ja eliminoi virhekytkentäriskin. Rakennusprosessin logistiikka selkeytyy, koska tuotteisiin ei tarvitse tehdä esiasetuksia - riittää kun oikea tuote asennetaan oikealle paikalle.

### Apua matkalla löydät

Järjestelmäopas .....yksityiskohtaista tietoa WISE-järjestelmästä

Suunnitteluoppaat ..... apua sähkön, veden ja ilman suunnitteluun

Tuotesivut ..... tarkempia tietoja yksittäisistä tuotteista

Kirjautu SwegonESBOon .....apua järjestelmätyypin valintaan rakennusprosessin aikaisessa vaiheessa

Kirjautu SuperWISEen .....yleiskuva ja tarkastelu tietystä WISE-järjestelmästä

### Käyttö

#### Joustava

SuperWISE -käyttöliittymä antaa yleiskuvan ja mahdollistaa järjestelmän hallinnan. Järjestelmän konfigurointia voidaan muuttaa, jos vaatimukset muuttuvat, esim. seiniä siirretään tai tilojen käyttötarkoitus muuttuu. Päivitykset lähetetään tuotteisiin radioverkon kautta toimintaa häiritsemättä.

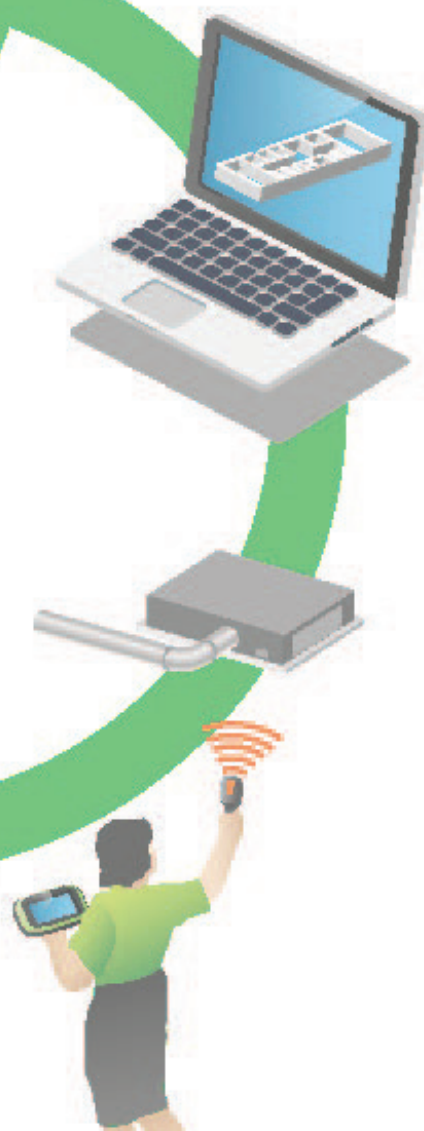

### Käyttöönotto

#### Nopeaa ja helppoa!

Järjestelmän komponentit yhdistetään digitaalisesti siihen rooliin, joka niille on määritelty. Kun järjestelmä käynnistetään ensimmäisen kerran, kaikki komponentit konfiguroidaan automaattisesti, mikä säästää aikaa ja pienentää virheriskiä. Lisäksi Swegonin tekninen henkilökunta suorittaa aina käyttöönoton ja varmistaa, että kaikki toimii.

Feel good **inside**

