



SISÄILMAHINNASTO 2025

Voimassa 1.1.2025 alkaen

Sisältö - Sisäilmahinnasto 2025

Toimitusehdot	3	FACILE	17
ADRIATIC d	19	FALCON C	6
ALG	10	FHB	10
ALS	7	FRB	19
ALV	9	GRC	11
BOC	20	GRL	10
CADENZA	17	GTH	10
CALMO	17	HAWK C	5
CDD	6	IBIS	8
CDK	7	IBIS Wall	8
CDR	6	KITE	5
CIRCO	13	LARGO	17
CKD	7	LOCKZONE C	5
CKP	7	LOCKZONE F Free	8
CLA	17	LOCKZONE Wall	9
COLIBRI CC	4	LENTO	17
COLIBRI CR	4	LPA LOCKZONE	6
COLIBRI F Free	8	LTA	12
COLIBRI W Wall	9	MORENDO	17
CRT	15	ORTO	13
CRS60	16	PACIFIC	19
CTK	13	PALOPELLIT CR60, CR2 ja CRS60	16
CTM	13	PARASOL Classic	19
DBC	20	PARASOL Zenith	18
DCC	20	PELICAN CE	11
DCP	14	PELICAN CE HF	11
DHC	14	PELICAN CS	5
DIR	20	PELICAN W Wall	9
DKC	20	REACT P	15
DRG	20	REACT V GMB	15
DRIf	14	ROC	20
DVC	14	ROE	20
EAGLE CC	4	ROT	20
EAGLE CR	4	ROW	20
EAGLE F Free	8	SIRI	15
EAGLE S Single	6	SORDO	17
EAGLE W Wall	9	TRG	10
EXC ja EXT	12	UKP	14
		VGC	13
		VGR	13

Toimitusehdot

Hinnat

Hinnat ALV 0% vapaasti varastossamme Suomessa. Hinnasto on voimassa 1.1.2025 alkaen

Toimitusajat

Kirkkonummen varastollamme varastoitavien tuotteiden (harmaalla korostetut) toimitusaika on 1 - 5 työpäivää. Muut tuotteet sopimuksen mukaan.

Rahti- ja käsittelykulut

- Toimitusosoitteen postinumero 00 - 59: 3,5 %
- Toimitusosoitteen postinumero 60 - 83: 4,0 %
- Toimitusosoitteen postinumero 84 - 99: 4,5 %
- Minimiveloitus yli 300 € tilauksille: 60,00 €
- Käsittelykulu alle 300 € tilauksille: 30,00 €

Vakuuttaminen ja lavaveloitus

Kaikki tavarakuljetuksemme vakuutetaan ostajan lukuun ellei erikseen ole etukäteen muuta sovittu. Vakuutuksesta veloitetaan 0,55 % laskun loppusummasta. Lavaveloitus 9,50 €/lava alv 0%.

Kuljetusvahingot

Vastaanottajan ja kuljettajan on yhteisesti todettava kuljetusvahinko ja merkittävä se rahtikirjaan.

Palautukset

Otamme vastaan palautuvan tavaran vain, mikäli palautuksesta on erikseen sovittu myyjämme kanssa. Palautettava tavara on tarkastuksessa todettu virheettömäksi ja asiakas maksaa palautusrahdin. Hyvityksen suuruus on enintään 80 % tavaran laskutusarvosta.

Muut ehdot

Muilta osin noudatamme yleisiä sopimusehtoja TALTEK YT 2002. Pidätämme oikeuden hinnaston muutoksiin ilman ennakkoilmoitusta.

Viivästyskorko

Viivästyskorkoa veloitamme 16 %.

Yhteystiedot

Myynti

swegon.fi/yhteystiedot
swegon.com/fi/yhteystiedot/#etsi-asiantuntija

Tilaukset

tilaukset@swegon.fi

Huolto, tekninen tuki ja varaosatilaukset

tekninentuki@swegon.fi
020 735 4800

Vaihde

010 289 4010

TULOILMALAITTEET

Swegon Ceiling Collection - hajottajat QUICK ACCESS - toiminnolla

Hinta sisältää vain hajotinosan, ALSd-liitännälaatikot sivulla 7.

EAGLE CR_a	Koodi	Koko	LVI-numero	Hinta
	64401	125-400	8629000	199,36
	64402	160-400	8629002	199,36
	64413	200-500	8629004	247,23
	64414	250-500	8629602	229,56
	64421	125-600	8629001	317,86
	64422	160-600	8629003	344,47
	64423	200-600	8629005	357,67
	64424	250-600	8629006	364,99
	64425	315-600	8629007	381,12
	64426	400-600	8629008	410,45

EAGLE CC_a	Koodi	Koko	LVI-numero	Hinta
	64830	125-400	8629617	201,20
	64831	160-400	8629619	201,20
	64836	200-500	8629621	249,52
	64837	250-500	8629623	231,69
	64840	125-600	8629618	320,80
	64841	160-600	8629620	347,66
	64842	200-600	8629622	360,98
	64843	250-600	8629624	368,39
	64844	315-600	8629625	384,64
	64845	400-600	8629626	414,23

COLIBRI CC_b	Koodi	Koko	LVI-numero	Hinta
	64501	125-400	8629009	219,40
	64502	160-400	8629011	219,40
	64513	200-500	8629013	312,78
	64521	125-600	8629010	271,27
	64522	160-600	8629012	303,88
	64523	200-600	8629014	367,60
	64524	250-600	8629015	437,28
	64525	315-600	8629016	461,00
	64526	400-600	8629545	598,84

COLIBRI CR_b	Koodi	Koko	LVI-numero	Hinta
	64601	125-400	8629017	222,35
	64602	160-400	8629019	240,14
	64613	200-500	8629021	346,84
	64621	125-600	8629018	339,46
	64622	160-600	8629020	339,46
	64623	200-600	8629022	421,53
	64624	250-600	8629023	494,96
	64625	315-600	8629024	526,22
	64626	400-600	8629546	610,60

TULOILMALAITTEET

Swegon Ceiling Collection - hajottajat QUICK ACCESS - toiminnolla

Hinta sisältää vain hajottinosan, ALSd-liitännälaatikot sivulla 7.

Koodi	Koko	LVI-numero	Hinta	LOCKZONE Ca
63801	125-400	8629025	176,06	
63802	160-400	8629027	176,06	
63813	200-500	8629029	198,23	
63821	125-600	8629026	223,39	
63822	160-600	8629028	232,26	
63823	200-600	8629030	241,16	
63824	250-600	8629031	252,97	
63825	315-600	8629032	264,82	
63826	400-600	8629552	287,01	

Koodi	Koko	LVI-numero	Hinta	HAWK Ca
63701	125-600	8629033	229,31	
63702	160-600	8629034	235,23	
63703	200-600	8629035	235,23	
63704	250-600	8629036	238,18	
63705	315-600	8629037	247,05	
63706	400-600	8629553	298,84	

Koodi	Koko	LVI-numero	Hinta	KITE CRa
64870	125-600	8629627	308,03	
64871	160-600	8629628	308,03	
64872	200-600	8629629	308,03	
64873	250-600	8629630	341,53	
64874	315-600	8629631	341,53	

Koodi	Koko	LVI-numero	Hinta	PELICAN CSa
62301	125-400	8629186	196,76	
62302	160-400*	8629187	196,76	
62311	125-600	8629603	261,84	
62312	160-600	8629604	261,84	
62313	200-600	8629188	261,84	
62314	250-600	8629189	313,64	
62315	315-600	8629190	344,69	
62316	400-600	8629191	375,76	

QUICK ACCESS -kehys

Saranoitu ja irroitettava Quick Access -kehys mahdollistaa yksinkertaisen käyttöönoton, puhdistuksen ja kunnossapidon.

- Kaikki sisäiset komponentit käden ulottuvilla.
- Kattoluukkuja tai kanavien tarkistusluukkuja ei tarvita.
- Saranoitu etulevy ja irroitettava pelti.
- Vapaa pääsy kanavistoon.

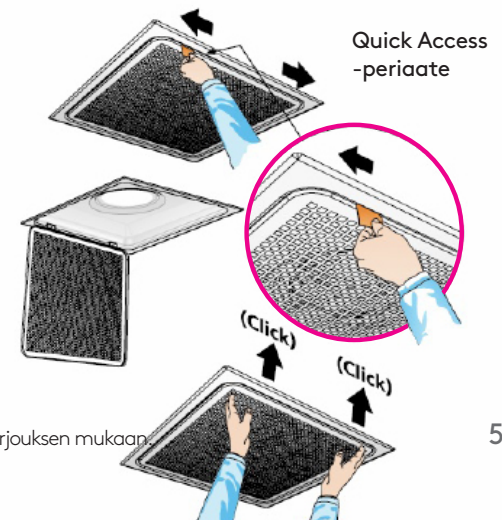



TULOILMAHAJOTTAJAT

Hinta sisältää vain hajotinosan, ALSd-liitännälaatikot sivulla 7.

LPAa LOCKZONE	Koodi	Koko	LVI-numero	Hinta
	62103	160	8629554	344,47
	62104	200	8629555	445,62
	62105	250	8629556	533,55
	62106	315	8629557	549,68
	62107	400	8629558	618,57

CDDb	Koodi	Koko	LVI-numero	Hinta
	62131	100	8629559	131,91
	62132	125	8629144	152,44
	62133	160	8629146	158,31
	62134	200	8629148	197,90
	62135	250	8629150	234,53
	62136	315	8629152	310,75

CDRc	Koodi	Koko	LVI-numero	Hinta
	61131	100	8629162	98,21
	61132	125	8629164	104,08
	61133	160	8629166	120,18
	61134	200	8629560	152,44
	61135	250	8629561	161,23
	61136	315	8629562	246,27

EAGLE Sb Single	Koodi	Koko	LVI-numero	Hinta
	64762	125	8629390	240,41
	64763	160	8629391	307,82
	64764	200	8629392	420,70
	64765	250	8629393	510,10
	64766	315	8629394	543,83
	64767	400	8629395	769,57

FALCON Ca1	Koodi	Koko	LVI-numero	Hinta
	60170	125	8629133	165,64
	60171	160	8629134	168,56
	60172	200	8629135	187,63
	60173	250	8629136	238,93
	60174	315	8629137	389,91
	60175	400	8629138	442,68
	60176	500	8629139	647,90

TULOILMAHAJOTTAJAT

Hinta sisältää vain hajotinosan, ALSd-liitântälaatikot sivun alaosassa.

Koodi	Koko	LVI-numero	Hinta	CDKb
60011	100	8629378	124,59	
60012	125	8629379	146,59	
60013	160	8629380	152,44	
60014	200	8629381	183,23	
60015	250	8629382	259,44	
60016	315	8629383	284,38	

Koodi	Koko	LVI-numero	Hinta	CKPa
62061	100	8629384	134,85	
62062	125	8629385	152,44	
62063	160	8629386	173,30	
62064	200	8629387	206,68	
62065	250	8629388	240,41	
62066	315	8629389	319,54	

Koodi	Koko	LVI-numero	Hinta	CKDa
64160	200	8629242	256,53	
64161	250	8629244	272,65	
64162	315	8629246	299,03	
64163	400	8629248	392,84	
64164	500	8629250	526,23	

KATTOHAJOTTAJIEN ALSd - liitântälaatikot

Koodi	Koko	LVI-numero	Hinta
85245	100-125	8629039	182,87
85250	125-160	8629041	194,96
85255	160-200	8629043	238,79
85260	200-250	8629045	291,69
85265	250-315	8629047	395,98
85270	315-400	8629048	421,69
85500	100-160	8629040	207,05
85505	125-200	8629042	231,22
85510	160-250	8629044	247,85
85515	200-315	8629046	309,82
85520	250-400	8629638	382,73



VAPAASTI ASENNETTAVAT TULOILMAHAJOTTAJAT

EAGLE Fg Free	Koodi	Koko	LVI-numero	Hinta
	64801	100	8629580	338,60
	64802	125	8629581	362,07
	64803	160	8629582	423,63
	64804	200	8629583	590,03
	64805	250	8629584	705,37
	64806	315	8629585	776,35
	64807	400	8629586	993,83

COLIBRI F Free	Koodi	Koko	LVI-numero	Hinta
	64811	100	8629587	434,00
	64812	125	8629588	446,94
	64813	160	8629589	501,55
	64814	200	8629590	592,09
	64815	250	8629591	717,10
	64816	315	8629592	893,87
	64817	400	8629593	1198,54

KITE Fa Free	Koodi	Koko	LVI-numero	Hinta
	64820	125	8629639	404,92
	64821	160	8629640	443,77
	64822	200	8629641	553,06
	64823	250	8629642	678,16
	64824	315	8629643	776,92

IBIS

Kattoon/alakattoon ripustettava suutinkanava.

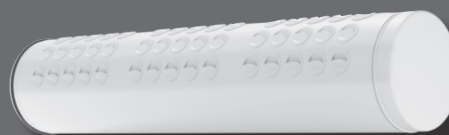

IBIS Wall

Seinän ja katon/vaaka- ja pystypintojen kulmaan asennettava suutinkanava.

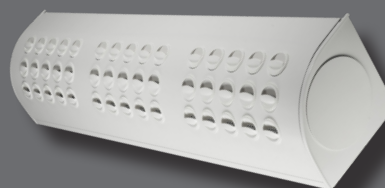

SEINÄHAJOTTAJAT

Hinta sisältää vain hajotinosan, ALVe-liitännälaitteet sivun alaosassa.

Koodi	Koko	LVI-numero	Hinta	EAGLE Wc Wall
65611	300-150(100)	8629644	109,83	
65612	400-150(125)	8629645	153,16	
65613	400-200(160)	8629646	162,94	
65614	550-250(200)	8629647	215,27	
65615	550-300(250)	8629648	234,44	

Koodi	Koko	LVI-numero	Hinta	COLIBRI Wc Wall
65601	300-150(100)	8629649	112,87	
65602	400-150(125)	8629650	153,92	
65603	400-200(160)	8629651	165,79	
65604	550-250(200)	8629652	230,13	
65605	550-300(250)	8629653	259,44	

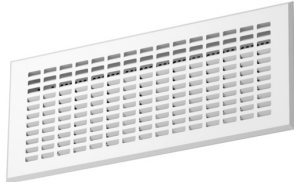
Koodi	Koko	LVI-numero	Hinta	LOCKZONE Wc Wall
65621	300-150(100)	8629654	92,34	
65622	400-150(125)	8629655	95,27	
65623	400-200(160)	8629656	107,01	
65624	550-250(200)	8629657	137,79	
65625	550-300(250)	8629658	152,44	

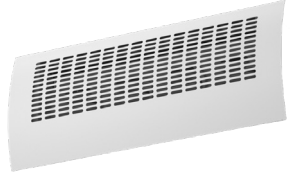
Koodi	Koko	LVI-numero	Hinta	PELICAN Wa Wall
82163	300-150(100)	8629093	166,44	
82164	400-150(125)	8629094	190,04	
82165	400-200(160)	8629095	210,64	
82167	550-250(200)	8629096	248,93	
82168	550-300(250)	8629097	294,60	





ALVe-LIITÄNTÄLAATIKKO

Koodi	Koko, liitos K	LVI-numero	Hinta
82293	300-150-100-K LTK (Wall)	8629084	181,32
82294	400-150-125-K LTK (Wall)	8629086	193,01
82295	400-200-160-K LTK (Wall)	8629088	208,89
82296	550-250-200-K LTK (Wall)	8629090	209,93
82297	550-300-250-K LTK (Wall)	8629092	250,75
Koodi	Koko, liitos B	LVI-numero	Hinta
82283	300-150-100-B LTK (Wall)	8629083	181,32
82284	400-150-125-B LTK (Wall)	8629085	193,01
82285	400-200-160-B LTK (Wall)	8629087	208,89
82286	550-250-200-B LTK (Wall)	8629089	209,93
82287	550-300-250-B LTK (Wall)	8629091	250,75

Liitossuunnat B tai K



SÄLEIKÖT

	GTHc - tulo		ALGc - tulo/ poisto		GRLc - poisto		FHB - kehys	
								
Koko	LVI-numero	Hinta	LVI-numero	Hinta	LVI-numero	Hinta	LVI-numero	Hinta
200 X 100	8729190	63,03	8729222	65,97	8729254	63,03	8729282	19,56
300 X 100	8729191	71,82	8729223	71,82	8729255	68,89	8729283	21,07
400 X 100	8729192	95,27	8729224	87,96	8729256	79,16	8729284	21,07
500 X 100	8729193	107,01	8729225	98,21	8729257	98,21	8729285	23,25
600 X 100	8729194	123,14	8729226	143,64	8729258	107,01	8729286	21,07
800 X 100	8729195	172,97	8729227	168,56	8729259	123,14	8729287	31,61
1000 X 100	8729196	197,90	8729228	192,03	8729260	143,64	8729288	46,66
200 x 150			8729229	120,18			8729289	21,07
300 X 150	8729198	92,77	8729230	92,34	8729261	95,27	8729290	21,07
400 X 150	8729199	109,94	8729231	114,34	8729262	109,94	8729291	21,07
500 X 150	8729200	127,51	8729232	127,51	8729263	111,39	8729292	23,26
600 X 150	8729201	146,59	8729233	177,36	8729264	143,64	8729293	28,59
800 X 150	8729202	200,82	8729234	203,74	8729265	172,97	8729294	33,12
1000 X 150	8729203	234,53	8729235	231,60	8729266	194,95	8729295	46,66
200 X 200	8729204	131,27	8729236	145,86			8729296	21,07
300 X 200	8729205	107,01	8729237	140,71	8729267	95,27	8729297	21,07
400 X 200	8729206	131,91	8729238	131,91	8729268	109,94	8729298	21,07
500 X 200	8729207	149,52	8729239	149,52	8729269	120,18	8729299	27,10
600 X 200	8729208	172,97	8729240	177,37	8729270	140,71	8729300	31,61
800 X 200	8729209	231,60	8729241	214,02	8729271	170,04	8729301	49,68
1000 X 200	8729210	271,18	8729242	271,18	8729272	197,90	8729302	49,68
300 X 300	8729211	160,45	8729243	199,84			8729303	28,59
400 X 300	8729212	185,26	8729244	223,17	8729273	310,75	8729304	28,59
500 X 300	8729213	205,67	8729245	249,44	8729274	344,47	8729305	34,61
600 X 300	8729214	236,16	8729246	275,69	8729275	389,91	8729306	34,61
800 X 400			8729252	399,66	8729280	459,47	8729312	57,21

TRG-LIITÄNTÄLAATIKOT

Koko	Vakiokoko Ø	Hinta	LVI-nro B	LVI-nro L	LVI-nro K
200-100	125	236,35	8629402	8629404	8629403
300-100	160	251,40	8629405	8629407	8629406
400-100	160	260,45	8629408	8629410	8629409
500-100	200	331,21	8629411	8629413	8629412
300-150	200	275,50	8629414	8629416	8629415
400-150	250	304,12	8629417	8629419	8629418
500-150	250	350,77	8629420	8629422	8629421
800-150	315	469,71	8629423	8629425	8629424
400-200	250	338,73	8629426	8629428	8629427
500-200	315	392,93	8629429	8629431	8629430
600-200	315	492,28	8629432	8629434	8629433

Liitossuunnat L, K tai B

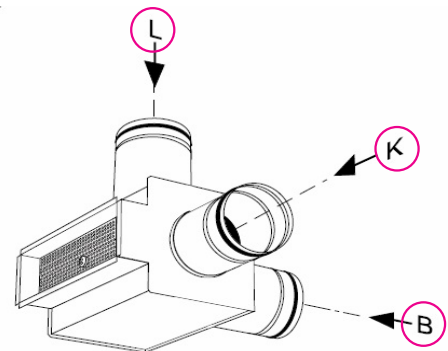

POISTOILMALAITTEET

Hinta sisältää vain hajotinosan, ALSd-liitäntälaatikot sivulla 7.

Koodi	Koko	LVI-numero	Hinta	PELICAN CEa
62341	125-400	8629563	155,33	
62342	160-400	8629372	158,31	
62347	250-500	8629605	217,46	
62348	315-500	8629606	217,46	
62353	200-600	8629373	217,46	
62354	250-600	8629374	244,09	
62355	315-600	8629376	272,22	
62356	400-600	8629377	339,59	

Koodi	Koko	LVI-numero	Hinta	PELICAN CEa HF
62452	160-600 FLUSH	8629564	195,28	
62453	200-600 FLUSH	8629565	226,34	
62454	250-600 FLUSH	8629566	230,78	
62455	315-600 FLUSH	8629567	235,23	
62456	400-600 FLUSH	8629568	263,35	

Koodi	Koko	LVI-numero	Hinta	GRCb
55401	100	8629569	65,97	
55402	125	8629570	65,97	
55403	160	8629571	130,64	
55404	200	8629572	142,24	
55405	250	8629573	164,02	
55406	315	8629574	195,96	
55407	400	8629575	256,91	
55408	500	8629576	304,81	
55409	630	8629577	397,71	

Pyöreä poistosäleikkö

POISTO- JA SIIRTOILMALAITTEET

EXCa	Koodi	Koko	LVI-numero	Hinta
	94055	100	8729317	23,67
	94056	125	8729318	26,63
	94057	160	8729319	31,06
	94058	200	8729320	39,95

EXT Tiiviskehys	Koodi	Koko	LVI-numero	Hinta
	94070	100	8729321	8,84
	94071	125	8729322	10,31
	94072	160	8729323	11,77
	94073	200	8729324	13,24

OVISÄLEIKÖT

LTA_b tyyppi 1,
sisältää vastalaipan



Leveys Korkeus	300	LVI-numero	400	LVI-numero	500	LVI-numero
100	188,69	8829002	216,26	8829004	307,72	8829006
150	220,62	8829016	254,00	8829018	352,71	8829020
200	265,62	8829027	293,20	8829028	378,83	8829029
Leveys Korkeus	600	LVI-numero	800	LVI-numero	1000	LVI-numero
100	345,45	8829008	471,71	8829010	605,31	8829012
150	410,76	8829022	539,95	8829024	677,83	8829026
200	393,34	8829030	599,46	8829031	782,34	8829032

SIIRTOILMALAITTEET

Hinnat pareittain.

Koodi	Koko	LVI-numero	Hinta	ORTO_a
117102	300	8629597	133,39	Ääntä vaimentava siirtoilmalaite
117112	500	8629598	145,11	
117122	700	8629599	171,51	
117132	800	8629600	184,69	



Koodi	Koko	LVI-numero	Hinta	VGR_a
66051	300	8829063	108,46	Seinäläpivienti Ortolle
66052	500	8829064	108,46	
66053	700	8829065	145,11	
66055	800	8629601	145,11	



Hinnat pareittain.

Koodi	Koko	LVI-numero	Hinta	CIRCO_a
117152	80-125	8629594	153,92	Ääntä vaimentava siirtoilmalaite
117162	160	8629595	136,32	



Koodi	Koko	LVI-numero	Hinta	VGC_a
66061	80	8629596	86,48	Seinäläpivienti Circolle
66062	100	8829067	87,96	
66063	125	8629607	87,96	
66065	160	8629608	126,06	

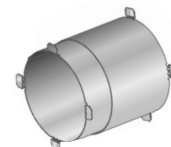

Ääntä vaimentava siirtoilmalaite suurille ilmavirroille.
Sisältää säleiköt ja kiinnityskehukset.

Hinta tarjouksen mukaan.

CTM
300 x 150
500 x 150
800 x 200



Hinta tarjouksen mukaan.

CTK
150
200
300



VARIZON-PIENNOPEUSLAITTEET

Varustettu ilmansuuntauskennoilla.

Nurkkamallinen
piennopeuslaite

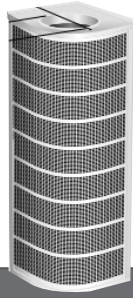

Kaareva
piennopeuslaite

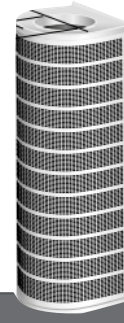

DVCe				DHCe			
Koodi	Koko	LVI-numero	Hinta	Koodi	Koko	LVI-numero	Hinta
13851	125	8629461	612,72	13841	125	8629467	716,80
13852	160	8629462	732,91	13842	160	8629468	834,06
13853	200	8629463	942,52	13843	200	8629469	974,78
13854	250	8629464	1178,53	13844	250	8629470	1210,79
13855	315	8629465	1461,43	13845	315	8629471	1476,09
13856	400	8629466	2160,63	13846	400	8629472	2121,06
				13847	500	8629473	3197,93
				13848	630	8629474	4555,79
				13849	800	8629475	5447,21

Pyöreä
piennopeuslaite



Suorakulmainen
piennopeuslaite



DCPe				DRIF			
Koodi	Koko	LVI-numero	Hinta	Koodi	Koko	LVI-numero	Hinta
13881	125	8629476	1133,09	16131	200	8629485	1352,97
13882	160	8629477	1210,79	16132	250	8629487	2043,37
13883	200	8629478	1280,05	16133	315	8629489	2868,63
13884	250	8629479	1468,60	16134	400	8629490	3220,42
13885	315	8629480	1934,09	16135	200-600	8629486	2631,17
13886	400	8629481	2231,63	16136	250-800	8629488	3141,28
13887	500	8629482	3358,48				
13888	630	8629483	4603,19				

UKPc-piennopeuslaite

Ei sisällä säätöpeltiä. Vain etulevy on maalattu.

Koodi	Koko	LVI-numero	Hinta
FI8325814	160	8629491	759,20
FI8325815	200	8629492	800,80
FI8325816	250	8629493	977,60
FI8325817	315	8629494	1773,20
FI8325818	400	8629495	2059,20

Suorakaiteen
muotoinen
piennopeuslaite

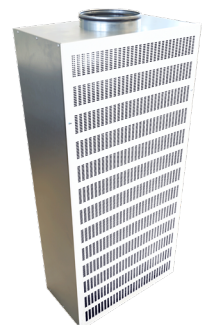

MITTAUS- JA SÄÄTÖLAITTEET

CRTc-sulkupelti
sis. moottorihyllyn

SIRIa-
iirispelti



Koodi	Koko	LVI-numero	Hinta	Koodi	Koko	LVI-numero	Hinta
73352	100-4	8417004	90,72	77131502	100	8940109	72,74
73353	125-4	8417006	104,66	77131503	125	8940110	78,44
73354	160-4	8417008	117,23	77131504	160	8940111	91,28
73355	200-4	8417010	131,19	77131505	200	8940112	109,81
73356	250-4	8417012	153,51	77131506	250	8940113	179,69
73357	315-4	8417014	174,45	77131507	315	8940114	219,63
73358	400-4	8417016	238,65	77131508	400	8940115	439,24
73359	500-4	8417018	325,18	77131509	500	8940116	698,78
73360	630-4	8417020	400,52	77131510	630	8940117	955,49
				77131511	800	8940118	2574,09

REACT V GMBa
-ilmavirtasäädin
(pyöreä)

REACT V GMBa
-ilmavirtasäädin
(suorakaide)

REACT P
-paineensäätöpelti



Koko	LVI-numero	Hinta		LVI-numero	Hinta
100	8940128	811,76	Hinta tarjouksen mukaan	8940119	1020,94
125	8940129	830,82		8940120	1044,98
160	8940130	833,88		8940121	1048,36
200	8940131	848,71		8940122	1067,58
250	8940132	879,65		8940123	1106,47
315	8940133	895,41		8940124	1126,16
400	8940134	1 029,29		8940125	1294,52
500	8940135	1 107,29		8940126	1392,81
630	8940136	1 370,24		8940127	1723,40

PALOPELLIT

CR60 ONE EI60S/EI90S* - Palopelti 24V toimilaitteella				CR60 MFUS-U EI60S/EI90S* - Palopelti rajakytkimin			
Koodi	Koko	LVI-numero	Hinta	Koodi	Koko	LVI-numero	Hinta
FI80129611	100	8431037	1000,46	729200010	100	8431012	466,36
FI80129612	125	8431038	1006,97	729200012	125	8431013	475,47
FI80129613	160	8431039	1018,69	729200016	160	8431014	488,51
FI80129614	200	8431040	1029,11	729200020	200	8431015	501,54
FI80129615	250	8431041	1053,86	729200025	250	8431016	531,49
FI80129616	315	8431042	1077,30	729200031	315	8431017	557,55

CR2 ONE EI60S/EI90S* - Palopelti 24V toimilaitteella				CR2 400 CFTH-U EI60S/EI90S* - Palopelti rajakytkimin			
Koodi	Koko	LVI-numero	Hinta	Koodi	Koko	LVI-numero	Hinta
FI80129714	400	8431043	1240,15	728200040	400	8431033	952,26
FI80129715	500	8431044	1362,60	728200050	500	8431034	1147,66
FI80129716	630	8431045	1503,28	728200063	630	8431035	1426,43



CR60

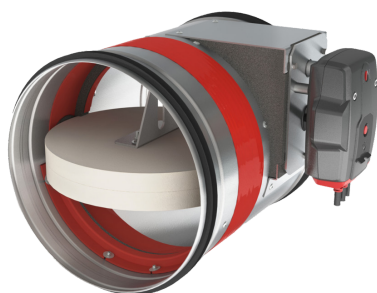

CR2



CRS60

CRS60	EI60S* Pyöreä palopelti pinta- tai kanava-asennukseen			
Koodi	Koko Ø	LVI-numero	Hinta	Malli
FI80129620	100	8431046	1122,37	CRS60 100 ONE T 24 FDCU L
FI80129621	125	8431047	1132,46	CRS60 125 ONE T 24 FDCU L
FI80129622	160	8431048	1152,79	CRS60 160 ONE T 24 FDCU L
FI80129623	200	8431049	1173,10	CRS60 200 ONE T 24 FDCU L
FI80129624	250	8431050	1213,80	CRS60 250 ONE T 24 FDCU L
FI80129625	315	8431051	1254,39	CRS60 315 ONE T 24 FDCU L
FI80129626	400	8431052	1530,41	CRS60 400 ONE T 24 FDCU L
FI80129627	500	8431053	1743,54	CRS60 500 ONE T 24 FDCU L
FI80129628	630	8431054	1978,80	CRS60 630 ONE T 24 FDCU L

* = Paloluokka / Asennustapa
Katso suoritustasoilmoitus kotisivuiltamme www.swegon.fi

SORDO

Äänenvaimennin pyöreään kanavaan

Hinnat tarjouksen mukaan.

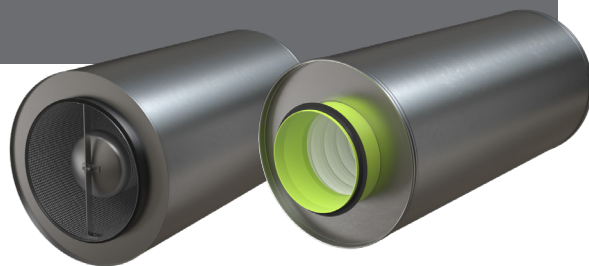

CLA, CAV

Äänenvaimennin pyöreään kanavaan

Hinnat tarjouksen mukaan.

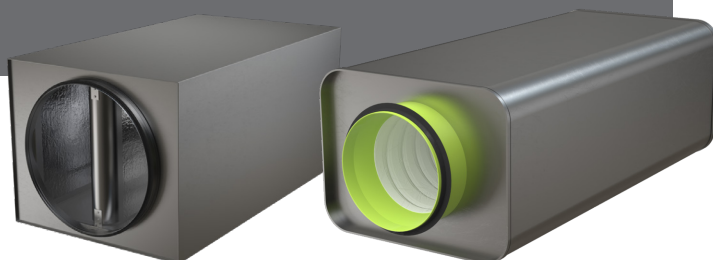

CALMO, CADENZA, LARGO, LENTO, MORENDO, FACILE

Suorakaiteen malliset äänenvaimentimet

Hinnat tarjouksen mukaan.



CALMO



CADENZA



LARGO



LENTO



MORENDO



FACILE

PARASOL ZENITH

Integroitu ilmastointimoduuli 1200 x 600 ja 1800 x 600

Hinnat tarjouksen mukaan.

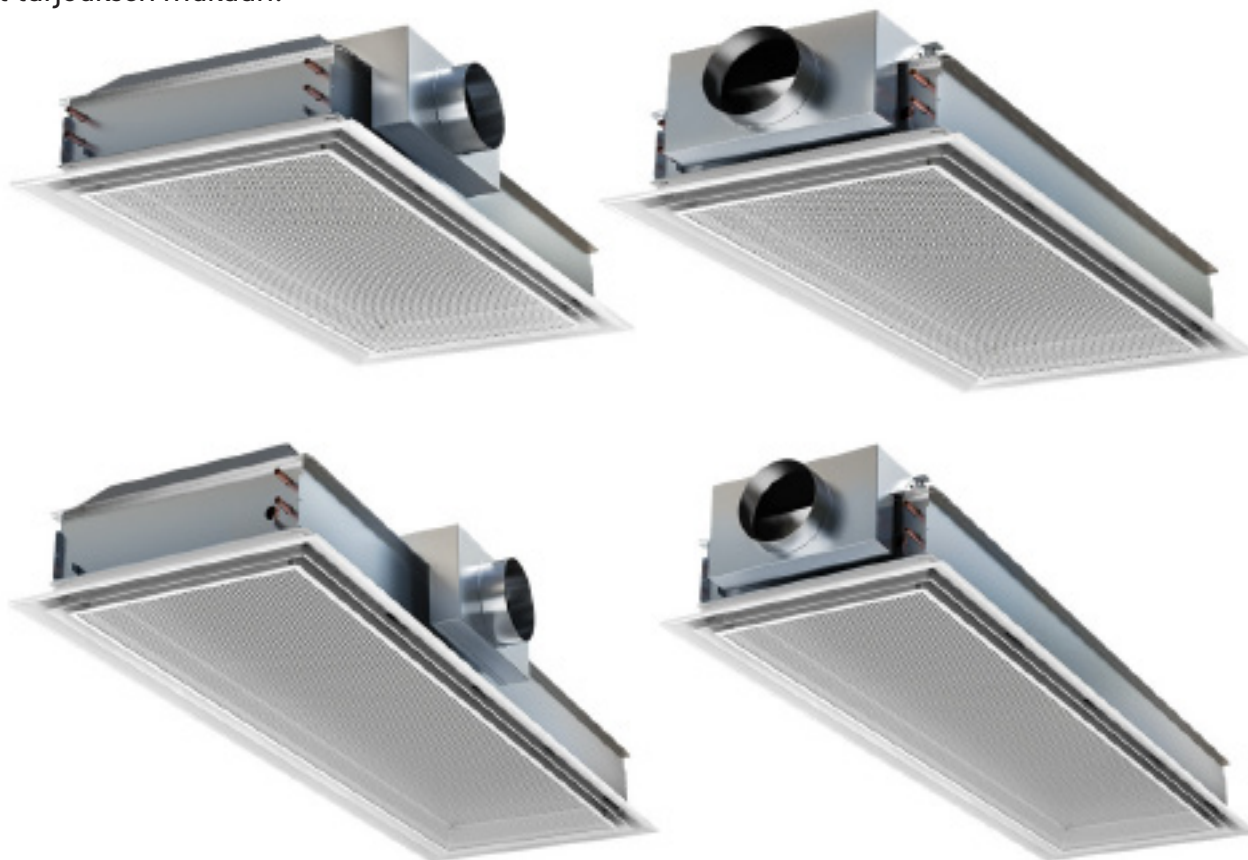

LYHYESTI

- Suorituskykyinen 4 suuntaan puhaltava ilmastointimoduuli jäähdytyksellä, lämmityksellä ja ilmanvaihdolla.
- Liitos lyhyeltä tai pitkältä sivulta
- Helppo muuttaa ilmavirtoja ja suuntaa

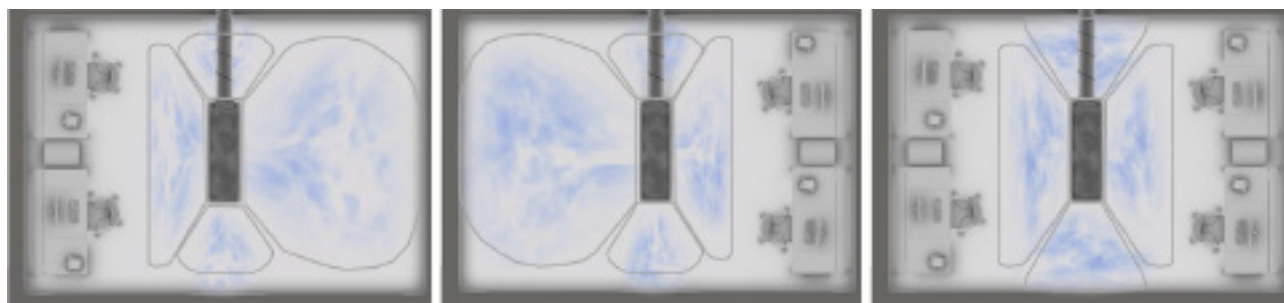

Ilmastointimoduulit

Parasol Classic

Alla olevat mallit varastossamme Kirkkonummella.
Muut mallit ja koot tilaustuotteina. Hinnat tarjouksen mukaan.

PARASOL c 592-A-MF tuloilma + jäähdytys STOCK



PARASOL c 1192-A-HF tuloilma + jäähdytys STOCK



Ilmastointipalkit

ADRIATIC, PACIFIC, FRB

Alla olevat mallit varastossamme Kirkkonummella.
Muut mallit ja koot tilaustuotteina. Hinnat tarjouksen mukaan.

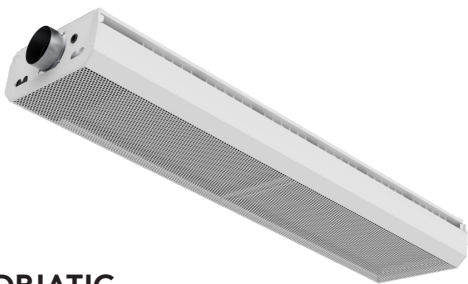

ADRIATIC

Ilmastointipalkki näkyvään asentukseen

- ADRIATIC d 1,8-A/B-P-125-STOCK
- ADRIATIC d 2,4-A/B-P-125-STOCK
- ADRIATIC d 3,0-A/B-P-125-STOCK



FRB

Passiivinen jäähdytyspalkki

- FRB c 430-1,8-H-STOCK
- FRB c 430-2,4-H-STOCK
- FRB c 430-3,0-H-STOCK



PACIFIC

Integroitu ilmastointipalkki

- PACIFIC b 1794-B-HF-H-STOCK
- PACIFIC b 2394-B-HF-H-STOCK
- PACIFIC b 2994-B-HF-H-STOCK

Piennopeuslaitteet

Hinnat tarjouksen mukaan.



BOC



DBC



DIR

Robust vahvennetut laitteet

Hinnat tarjouksen mukaan.



ROC



ROE

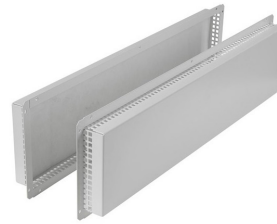

ROT



ROW

Auditoriolaitteet

Katso lisää ja pyydä tarjous
www.swegon.fi

Hinnat tarjouksen mukaan.



DCC



DPG

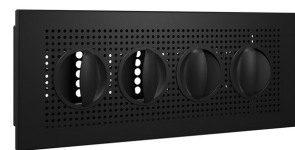

DRG

- Vakioväri: RAL 9005

WISE - takaa parhaan sisäilmaston!

Vaihe vaiheelta...

1. Järjestelmän valinta WISE-järjestelmän selkeä rakenne

WISEllä voit valita ilma- ja vesikiertoisia huonetuotteita, tai niiden yhdistelmiä. Hyödynnä Swegon ESBO:ta valintojesi varmistukseen.

2. Suunnittelu Täydellinen kokonaisratkaisu

WISE on täydellinen järjestelmä, joka tarjoaa maksimaalisen vapauden luoda paras tuote-yhdistelmä jokaiseen tilaan.

3. Asennus Langaton tiedonsiirto minimoi kaapeloinnin

Langaton tiedonsiirto tuotteiden välillä lyhentää asennusaikaa merkittävästi ja eliminoi virhekytkentäriskin. Rakennusprosessin logistiikka selkeytyy, koska tuotteisiin ei tarvitse tehdä esiasetuksia - riittää kun oikea tuote asennetaan oikealle paikalle.

5. Käyttö Joustava SuperWISE

käyttöliittymä antaa yleiskuvan ja mahdollistaa järjestelmän hallinnan. Järjestelmän konfigurointia voidaan muuttaa, jos vaatimukset muuttuvat, esim. seiniä siirretään tai tilojen käyttötarkoitus muuttuu. Päivitykset lähetetään tuotteisiin radioverkon kautta toimintaa häiritsemättä.

4. Käyttöönotto Nopeaa ja helppoa!

Järjestelmän komponentit yhdistetään digitaalisesti siihen rooliin, joka niille on määriteltä. Kun järjestelmä käynnistetään ensimmäisen kerran, kaikki komponentit konfiguroidaan automaattisesti, mikä säästää aikaa ja pienentää virheriskiä. Lisäksi Swegonin tekninen henkilökunta suorittaa aina käyttöönoton ja varmistaa, että kaikki toimii.

Lisätietoa:

- **Järjestelmäopas**yksityiskohtaista tietoa WISE-järjestelmästä
- **Suunnitteluoppaat** apua sähkön, veden ja ilman suunnitteluun
- **Tuotesivut** tarkempia tietoja yksittäisistä tuotteista
- **SwegonESBO** apua järjestelmätyypin valintaan rakennusprosessin aikaisessa vaiheessa (vaatii kirjautumisen)
- **SuperWISE** yleiskuva ja tarkastelu tietyistä WISE-järjestelmästä (vaatii kirjautumisen)

Feel good **inside**

