



SISÄILMAHINNASTO 2025

Voimassa 1.1.2025 alkaen

Sisältö - Sisäilmahinnasto 2025

| | | | |
|----------------------|----------|-------------------------------|-----------|
| Toimitusehdot | 3 | FACILE | 17 |
| ADRIATIC d | 19 | FALCON C | 6 |
| ALG | 10 | FHB | 10 |
| ALS | 7 | FRB | 19 |
| ALV | 9 | GRC | 11 |
| BOC | 20 | GRL | 10 |
| CADENZA | 17 | GTH | 10 |
| CALMO | 17 | HAWK C | 5 |
| CDD | 6 | IBIS | 8 |
| CDK | 7 | IBIS Wall | 8 |
| CDR | 6 | KITE | 5 |
| CIRCO | 13 | LARGO | 17 |
| CKD | 7 | LOCKZONE C | 5 |
| CKP | 7 | LOCKZONE F Free | 8 |
| CLA | 17 | LOCKZONE Wall | 9 |
| COLIBRI CC | 4 | LENTO | 17 |
| COLIBRI CR | 4 | LPA LOCKZONE | 6 |
| COLIBRI F Free | 8 | LTA | 12 |
| COLIBRI W Wall | 9 | MORENDO | 17 |
| CRT | 15 | ORTO | 13 |
| CRS60 | 16 | PACIFIC | 19 |
| CTK | 13 | PALOPELLIT CR60, CR2 ja CRS60 | 16 |
| CTM | 13 | PARASOL Classic | 19 |
| DBC | 20 | PARASOL Zenith | 18 |
| DCC | 20 | PELICAN CE | 11 |
| DCP | 14 | PELICAN CE HF | 11 |
| DHC | 14 | PELICAN CS | 5 |
| DIR | 20 | PELICAN W Wall | 9 |
| DKC | 20 | REACT P | 15 |
| DRG | 20 | REACT V GMB | 15 |
| DRIf | 14 | ROC | 20 |
| DVC | 14 | ROE | 20 |
| EAGLE CC | 4 | ROT | 20 |
| EAGLE CR | 4 | ROW | 20 |
| EAGLE F Free | 8 | SIRI | 15 |
| EAGLE S Single | 6 | SORDO | 17 |
| EAGLE W Wall | 9 | TRG | 10 |
| EXC ja EXT | 12 | UKP | 14 |
| | | VGC | 13 |
| | | VGR | 13 |

Toimitusehdot

Hinnat

Hinnat ALV 0% vapaasti varastossamme Suomessa. Hinnasto on voimassa 1.1.2025 alkaen

Toimitusajat

Kirkkonummen varastollamme varastoitavien tuotteiden (harmaalla korostetut) toimitusaika on 1 - 5 työpäivää. Muut tuotteet sopimuksen mukaan.

Rahti- ja käsittelykulut

- Toimitusosoitteen postinumero 00 - 59: 3,5 %
- Toimitusosoitteen postinumero 60 - 83: 4,0 %
- Toimitusosoitteen postinumero 84 - 99: 4,5 %
- Minimiveloitus yli 300 € tilauksille: 60,00 €
- Käsittelykulu alle 300 € tilauksille: 30,00 €

Vakuuttaminen ja lavaveloitus

Kaikki tavarakuljetuksemme vakuutetaan ostajan lukuun ellei erikseen ole etukäteen muuta sovittu. Vakuutuksesta veloitetaan 0,55 % laskun loppusummasta. Lavaveloitus 9,50 €/lava alv 0%.

Kuljetusvahingot

Vastaanottajan ja kuljettajan on yhteisesti todettava kuljetusvahinko ja merkittävä se rahtikirjaan.

Palautukset

Otamme vastaan palautuvan tavaran vain, mikäli palautuksesta on erikseen sovittu myyjämme kanssa. Palautettava tavara on tarkastuksessa todettu virheettömäksi ja asiakas maksaa palautusrahdin. Hyvityksen suuruus on enintään 80 % tavaran laskutusarvosta.

Muut ehdot

Muilta osin noudatamme yleisiä sopimusehtoja TALTEK YT 2002. Pidätämme oikeuden hinnaston muutoksiin ilman ennakkoilmoitusta.

Viivästyskorko

Viivästyskorkoa veloitamme 16 %.

Yhteystiedot

Myynti

swegon.fi/yhteystiedot
swegon.com/fi/yhteystiedot/#etsi-asiantuntija

Tilaukset

tilaukset@swegon.fi

Huolto, tekninen tuki ja varaosatilaukset

tekninentuki@swegon.fi
020 735 4800

Vaihde

010 289 4010

TULOILMALAITTEET

Swegon Ceiling Collection - hajottajat QUICK ACCESS - toiminnolla

Hinta sisältää vain hajotinosan, ALSd-liitännälaatikot sivulla 7.

| EAGLE CR_a | Koodi | Koko | LVI-numero | Hinta |
|---|-------|---------|------------|--------|
|  | 64401 | 125-400 | 8629000 | 199,36 |
| | 64402 | 160-400 | 8629002 | 199,36 |
| | 64413 | 200-500 | 8629004 | 247,23 |
| | 64414 | 250-500 | 8629602 | 229,56 |
| | 64421 | 125-600 | 8629001 | 317,86 |
| | 64422 | 160-600 | 8629003 | 344,47 |
| | 64423 | 200-600 | 8629005 | 357,67 |
| | 64424 | 250-600 | 8629006 | 364,99 |
| | 64425 | 315-600 | 8629007 | 381,12 |
| | 64426 | 400-600 | 8629008 | 410,45 |

| EAGLE CC_a | Koodi | Koko | LVI-numero | Hinta |
|--|-------|---------|------------|--------|
|  | 64830 | 125-400 | 8629617 | 201,20 |
| | 64831 | 160-400 | 8629619 | 201,20 |
| | 64836 | 200-500 | 8629621 | 249,52 |
| | 64837 | 250-500 | 8629623 | 231,69 |
| | 64840 | 125-600 | 8629618 | 320,80 |
| | 64841 | 160-600 | 8629620 | 347,66 |
| | 64842 | 200-600 | 8629622 | 360,98 |
| | 64843 | 250-600 | 8629624 | 368,39 |
| | 64844 | 315-600 | 8629625 | 384,64 |
| | 64845 | 400-600 | 8629626 | 414,23 |

| COLIBRI CC_b | Koodi | Koko | LVI-numero | Hinta |
|---|-------|---------|------------|--------|
|  | 64501 | 125-400 | 8629009 | 219,40 |
| | 64502 | 160-400 | 8629011 | 219,40 |
| | 64513 | 200-500 | 8629013 | 312,78 |
| | 64521 | 125-600 | 8629010 | 271,27 |
| | 64522 | 160-600 | 8629012 | 303,88 |
| | 64523 | 200-600 | 8629014 | 367,60 |
| | 64524 | 250-600 | 8629015 | 437,28 |
| | 64525 | 315-600 | 8629016 | 461,00 |
| | 64526 | 400-600 | 8629545 | 598,84 |

| COLIBRI CR_b | Koodi | Koko | LVI-numero | Hinta |
|---|-------|---------|------------|--------|
|  | 64601 | 125-400 | 8629017 | 222,35 |
| | 64602 | 160-400 | 8629019 | 240,14 |
| | 64613 | 200-500 | 8629021 | 346,84 |
| | 64621 | 125-600 | 8629018 | 339,46 |
| | 64622 | 160-600 | 8629020 | 339,46 |
| | 64623 | 200-600 | 8629022 | 421,53 |
| | 64624 | 250-600 | 8629023 | 494,96 |
| | 64625 | 315-600 | 8629024 | 526,22 |
| | 64626 | 400-600 | 8629546 | 610,60 |

TULOILMALAITTEET

Swegon Ceiling Collection - hajottajat QUICK ACCESS - toiminnolla

Hinta sisältää vain hajottinosan, ALSd-liitännälaitteet sivulla 7.

| Koodi | Koko | LVI-numero | Hinta | LOCKZONE Ca |
|-------|---------|------------|--------|---|
| 63801 | 125-400 | 8629025 | 176,06 |  |
| 63802 | 160-400 | 8629027 | 176,06 | |
| 63813 | 200-500 | 8629029 | 198,23 | |
| 63821 | 125-600 | 8629026 | 223,39 | |
| 63822 | 160-600 | 8629028 | 232,26 | |
| 63823 | 200-600 | 8629030 | 241,16 | |
| 63824 | 250-600 | 8629031 | 252,97 | |
| 63825 | 315-600 | 8629032 | 264,82 | |
| 63826 | 400-600 | 8629552 | 287,01 | |

| Koodi | Koko | LVI-numero | Hinta | HAWK Ca |
|-------|---------|------------|--------|---|
| 63701 | 125-600 | 8629033 | 229,31 |  |
| 63702 | 160-600 | 8629034 | 235,23 | |
| 63703 | 200-600 | 8629035 | 235,23 | |
| 63704 | 250-600 | 8629036 | 238,18 | |
| 63705 | 315-600 | 8629037 | 247,05 | |
| 63706 | 400-600 | 8629553 | 298,84 | |

| Koodi | Koko | LVI-numero | Hinta | KITE CRa |
|-------|---------|------------|--------|---|
| 64870 | 125-600 | 8629627 | 308,03 |  |
| 64871 | 160-600 | 8629628 | 308,03 | |
| 64872 | 200-600 | 8629629 | 308,03 | |
| 64873 | 250-600 | 8629630 | 341,53 | |
| 64874 | 315-600 | 8629631 | 341,53 | |

| Koodi | Koko | LVI-numero | Hinta | PELICAN CSa |
|-------|----------|------------|--------|---|
| 62301 | 125-400 | 8629186 | 196,76 |  |
| 62302 | 160-400* | 8629187 | 196,76 | |
| 62311 | 125-600 | 8629603 | 261,84 | |
| 62312 | 160-600 | 8629604 | 261,84 | |
| 62313 | 200-600 | 8629188 | 261,84 | |
| 62314 | 250-600 | 8629189 | 313,64 | |
| 62315 | 315-600 | 8629190 | 344,69 | |
| 62316 | 400-600 | 8629191 | 375,76 | |

QUICK ACCESS -kehys

Saranoitu ja irroitettava Quick Access -kehys mahdollistaa yksinkertaisen käyttöönoton, puhdistuksen ja kunnossapidon.

- Kaikki sisäiset komponentit käden ulottuvilla.
- Kattoluukkuja tai kanavien tarkistusluukkuja ei tarvita.
- Saranoitu etulevy ja irroitettava pelti.
- Vapaa pääsy kanavistoon.

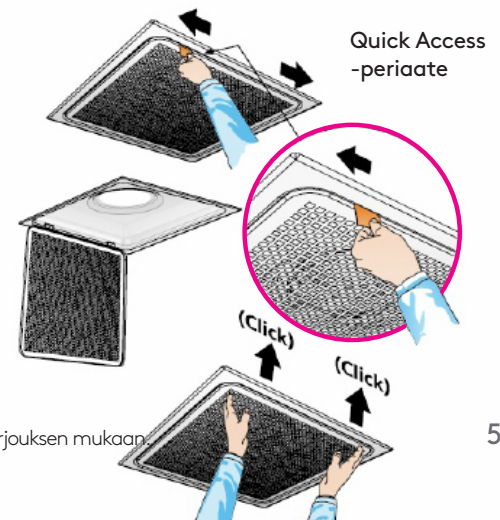



TULOILMAHAJOTTAJAT

Hinta sisältää vain hajotinosan, ALSd-liitäntälaatikot sivulla 7.

| LPAa LOCKZONE | Koodi | Koko | LVI-numero | Hinta |
|---|-------|------|------------|--------|
|  | 62103 | 160 | 8629554 | 344,47 |
| | 62104 | 200 | 8629555 | 445,62 |
| | 62105 | 250 | 8629556 | 533,55 |
| | 62106 | 315 | 8629557 | 549,68 |
| | 62107 | 400 | 8629558 | 618,57 |

| CDDb | Koodi | Koko | LVI-numero | Hinta |
|---|-------|------|------------|--------|
|  | 62131 | 100 | 8629559 | 131,91 |
| | 62132 | 125 | 8629144 | 152,44 |
| | 62133 | 160 | 8629146 | 158,31 |
| | 62134 | 200 | 8629148 | 197,90 |
| | 62135 | 250 | 8629150 | 234,53 |
| | 62136 | 315 | 8629152 | 310,75 |

| CDRc | Koodi | Koko | LVI-numero | Hinta |
|---|-------|------|------------|--------|
|  | 61131 | 100 | 8629162 | 98,21 |
| | 61132 | 125 | 8629164 | 104,08 |
| | 61133 | 160 | 8629166 | 120,18 |
| | 61134 | 200 | 8629560 | 152,44 |
| | 61135 | 250 | 8629561 | 161,23 |
| | 61136 | 315 | 8629562 | 246,27 |

| EAGLE Sb Single | Koodi | Koko | LVI-numero | Hinta |
|---|-------|------|------------|--------|
|  | 64762 | 125 | 8629390 | 240,41 |
| | 64763 | 160 | 8629391 | 307,82 |
| | 64764 | 200 | 8629392 | 420,70 |
| | 64765 | 250 | 8629393 | 510,10 |
| | 64766 | 315 | 8629394 | 543,83 |
| | 64767 | 400 | 8629395 | 769,57 |

| FALCON Ca1 | Koodi | Koko | LVI-numero | Hinta |
|---|-------|------|------------|--------|
|  | 60170 | 125 | 8629133 | 165,64 |
| | 60171 | 160 | 8629134 | 168,56 |
| | 60172 | 200 | 8629135 | 187,63 |
| | 60173 | 250 | 8629136 | 238,93 |
| | 60174 | 315 | 8629137 | 389,91 |
| | 60175 | 400 | 8629138 | 442,68 |
| | 60176 | 500 | 8629139 | 647,90 |

TULOILMAHAJOTTAJAT

Hinta sisältää vain hajotinosan, ALSd-liitântälaatikot sivun alaosassa.

| Koodi | Koko | LVI-numero | Hinta | CDKb |
|-------|------|------------|--------|---|
| 60011 | 100 | 8629378 | 124,59 |  |
| 60012 | 125 | 8629379 | 146,59 | |
| 60013 | 160 | 8629380 | 152,44 | |
| 60014 | 200 | 8629381 | 183,23 | |
| 60015 | 250 | 8629382 | 259,44 | |
| 60016 | 315 | 8629383 | 284,38 | |

| Koodi | Koko | LVI-numero | Hinta | CKPa |
|-------|------|------------|--------|---|
| 62061 | 100 | 8629384 | 134,85 |  |
| 62062 | 125 | 8629385 | 152,44 | |
| 62063 | 160 | 8629386 | 173,30 | |
| 62064 | 200 | 8629387 | 206,68 | |
| 62065 | 250 | 8629388 | 240,41 | |
| 62066 | 315 | 8629389 | 319,54 | |

| Koodi | Koko | LVI-numero | Hinta | CKDa |
|-------|------|------------|--------|--|
| 64160 | 200 | 8629242 | 256,53 |  |
| 64161 | 250 | 8629244 | 272,65 | |
| 64162 | 315 | 8629246 | 299,03 | |
| 64163 | 400 | 8629248 | 392,84 | |
| 64164 | 500 | 8629250 | 526,23 | |

KATTOHAJOTTAJIEN ALSd - liitântälaatikot

| Koodi | Koko | LVI-numero | Hinta |
|-------|---------|------------|--------|
| 85245 | 100-125 | 8629039 | 182,87 |
| 85250 | 125-160 | 8629041 | 194,96 |
| 85255 | 160-200 | 8629043 | 238,79 |
| 85260 | 200-250 | 8629045 | 291,69 |
| 85265 | 250-315 | 8629047 | 395,98 |
| 85270 | 315-400 | 8629048 | 421,69 |
| 85500 | 100-160 | 8629040 | 207,05 |
| 85505 | 125-200 | 8629042 | 231,22 |
| 85510 | 160-250 | 8629044 | 247,85 |
| 85515 | 200-315 | 8629046 | 309,82 |
| 85520 | 250-400 | 8629638 | 382,73 |



VAPAASTI ASENNETTAVAT TULOILMAHAJOTTAJAT

| EAGLE Fg Free | Koodi | Koko | LVI-numero | Hinta |
|---|-------|------|------------|--------|
|  | 64801 | 100 | 8629580 | 338,60 |
| | 64802 | 125 | 8629581 | 362,07 |
| | 64803 | 160 | 8629582 | 423,63 |
| | 64804 | 200 | 8629583 | 590,03 |
| | 64805 | 250 | 8629584 | 705,37 |
| | 64806 | 315 | 8629585 | 776,35 |
| | 64807 | 400 | 8629586 | 993,83 |

| COLIBRI Fb Free | Koodi | Koko | LVI-numero | Hinta |
|---|-------|------|------------|---------|
|  | 64811 | 100 | 8629587 | 434,00 |
| | 64812 | 125 | 8629588 | 446,94 |
| | 64813 | 160 | 8629589 | 501,55 |
| | 64814 | 200 | 8629590 | 592,09 |
| | 64815 | 250 | 8629591 | 717,10 |
| | 64816 | 315 | 8629592 | 893,87 |
| | 64817 | 400 | 8629593 | 1198,54 |

| KITE Fa Free | Koodi | Koko | LVI-numero | Hinta |
|---|-------|------|------------|--------|
|  | 64820 | 125 | 8629639 | 404,92 |
| | 64821 | 160 | 8629640 | 443,77 |
| | 64822 | 200 | 8629641 | 553,06 |
| | 64823 | 250 | 8629642 | 678,16 |
| | 64824 | 315 | 8629643 | 776,92 |

IBIS

Kattoon/alakattoon ripustettava suutinkanava.



IBIS Wall

Seinän ja katon/vaaka- ja pystypintojen kulmaan asennettava suutinkanava.

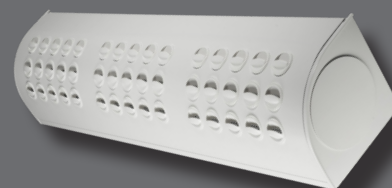

SEINÄHAJOTTAJAT

Hinta sisältää vain hajotinosan, ALVe-liitännälaitteet sivun alaosassa.

| Koodi | Koko | LVI-numero | Hinta | EAGLE Wc Wall |
|-------|--------------|------------|--------|---|
| 65611 | 300-150(100) | 8629644 | 109,83 |  |
| 65612 | 400-150(125) | 8629645 | 153,16 | |
| 65613 | 400-200(160) | 8629646 | 162,94 | |
| 65614 | 550-250(200) | 8629647 | 215,27 | |
| 65615 | 550-300(250) | 8629648 | 234,44 | |

| Koodi | Koko | LVI-numero | Hinta | COLIBRI Wc Wall |
|-------|--------------|------------|--------|---|
| 65601 | 300-150(100) | 8629649 | 112,87 |  |
| 65602 | 400-150(125) | 8629650 | 153,92 | |
| 65603 | 400-200(160) | 8629651 | 165,79 | |
| 65604 | 550-250(200) | 8629652 | 230,13 | |
| 65605 | 550-300(250) | 8629653 | 259,44 | |

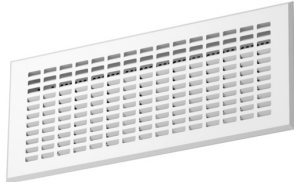
| Koodi | Koko | LVI-numero | Hinta | LOCKZONE Wc Wall |
|-------|--------------|------------|--------|--|
| 65621 | 300-150(100) | 8629654 | 92,34 |  |
| 65622 | 400-150(125) | 8629655 | 95,27 | |
| 65623 | 400-200(160) | 8629656 | 107,01 | |
| 65624 | 550-250(200) | 8629657 | 137,79 | |
| 65625 | 550-300(250) | 8629658 | 152,44 | |

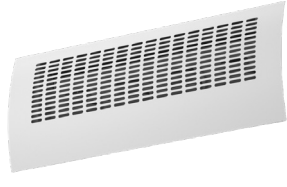
| Koodi | Koko | LVI-numero | Hinta | PELICAN Wa Wall |
|-------|--------------|------------|--------|---|
| 82163 | 300-150(100) | 8629093 | 166,44 |  |
| 82164 | 400-150(125) | 8629094 | 190,04 | |
| 82165 | 400-200(160) | 8629095 | 210,64 | |
| 82167 | 550-250(200) | 8629096 | 248,93 | |
| 82168 | 550-300(250) | 8629097 | 294,60 | |





ALVe-LIITÄNTÄLAATIKKO

| Koodi | Koko, liitos K | LVI-numero | Hinta |
|-------|--------------------------|------------|--------|
| 82293 | 300-150-100-K LTK (Wall) | 8629084 | 181,32 |
| 82294 | 400-150-125-K LTK (Wall) | 8629086 | 193,01 |
| 82295 | 400-200-160-K LTK (Wall) | 8629088 | 208,89 |
| 82296 | 550-250-200-K LTK (Wall) | 8629090 | 209,93 |
| 82297 | 550-300-250-K LTK (Wall) | 8629092 | 250,75 |
| Koodi | Koko, liitos B | LVI-numero | Hinta |
| 82283 | 300-150-100-B LTK (Wall) | 8629083 | 181,32 |
| 82284 | 400-150-125-B LTK (Wall) | 8629085 | 193,01 |
| 82285 | 400-200-160-B LTK (Wall) | 8629087 | 208,89 |
| 82286 | 550-250-200-B LTK (Wall) | 8629089 | 209,93 |
| 82287 | 550-300-250-B LTK (Wall) | 8629091 | 250,75 |

Liitossuunnat B tai K



SÄLEIKÖT

| | GTHc - tulo | | ALGc - tulo/ poisto | | GRLc - poisto | | FHB - kehys | |
|------------|---|--------|---|--------|--|--------|---|-------|
| |  | |  | |  | |  | |
| Koko | LVI-numero | Hinta | LVI-numero | Hinta | LVI-numero | Hinta | LVI-numero | Hinta |
| 200 X 100 | 8729190 | 63,03 | 8729222 | 65,97 | 8729254 | 63,03 | 8729282 | 19,56 |
| 300 X 100 | 8729191 | 71,82 | 8729223 | 71,82 | 8729255 | 68,89 | 8729283 | 21,07 |
| 400 X 100 | 8729192 | 95,27 | 8729224 | 87,96 | 8729256 | 79,16 | 8729284 | 21,07 |
| 500 X 100 | 8729193 | 107,01 | 8729225 | 98,21 | 8729257 | 98,21 | 8729285 | 23,25 |
| 600 X 100 | 8729194 | 123,14 | 8729226 | 143,64 | 8729258 | 107,01 | 8729286 | 21,07 |
| 800 X 100 | 8729195 | 172,97 | 8729227 | 168,56 | 8729259 | 123,14 | 8729287 | 31,61 |
| 1000 X 100 | 8729196 | 197,90 | 8729228 | 192,03 | 8729260 | 143,64 | 8729288 | 46,66 |
| 200 x 150 | | | 8729229 | 120,18 | | | 8729289 | 21,07 |
| 300 X 150 | 8729198 | 92,77 | 8729230 | 92,34 | 8729261 | 95,27 | 8729290 | 21,07 |
| 400 X 150 | 8729199 | 109,94 | 8729231 | 114,34 | 8729262 | 109,94 | 8729291 | 21,07 |
| 500 X 150 | 8729200 | 127,51 | 8729232 | 127,51 | 8729263 | 111,39 | 8729292 | 23,26 |
| 600 X 150 | 8729201 | 146,59 | 8729233 | 177,36 | 8729264 | 143,64 | 8729293 | 28,59 |
| 800 X 150 | 8729202 | 200,82 | 8729234 | 203,74 | 8729265 | 172,97 | 8729294 | 33,12 |
| 1000 X 150 | 8729203 | 234,53 | 8729235 | 231,60 | 8729266 | 194,95 | 8729295 | 46,66 |
| 200 X 200 | 8729204 | 131,27 | 8729236 | 145,86 | | | 8729296 | 21,07 |
| 300 X 200 | 8729205 | 107,01 | 8729237 | 140,71 | 8729267 | 95,27 | 8729297 | 21,07 |
| 400 X 200 | 8729206 | 131,91 | 8729238 | 131,91 | 8729268 | 109,94 | 8729298 | 21,07 |
| 500 X 200 | 8729207 | 149,52 | 8729239 | 149,52 | 8729269 | 120,18 | 8729299 | 27,10 |
| 600 X 200 | 8729208 | 172,97 | 8729240 | 177,37 | 8729270 | 140,71 | 8729300 | 31,61 |
| 800 X 200 | 8729209 | 231,60 | 8729241 | 214,02 | 8729271 | 170,04 | 8729301 | 49,68 |
| 1000 X 200 | 8729210 | 271,18 | 8729242 | 271,18 | 8729272 | 197,90 | 8729302 | 49,68 |
| 400 X 300 | 8729212 | 185,26 | 8729244 | 223,17 | 8729273 | 310,75 | 8729304 | 28,59 |
| 500 X 300 | 8729213 | 205,67 | 8729245 | 249,44 | 8729274 | 344,47 | 8729305 | 34,61 |
| 600 X 300 | 8729214 | 236,16 | 8729246 | 275,69 | 8729275 | 389,91 | 8729306 | 34,61 |
| 800 X 400 | | | 8729252 | 399,66 | 8729280 | 459,47 | 8729312 | 57,21 |

TRG-LIITÄNTÄLAATIKOT

| Koko | Vakiokoko Ø | Hinta | LVI-nro B | LVI-nro L | LVI-nro K |
|---------|-------------|--------|-----------|-----------|-----------|
| 200-100 | 125 | 236,35 | 8629402 | 8629404 | 8629403 |
| 300-100 | 160 | 251,40 | 8629405 | 8629407 | 8629406 |
| 400-100 | 160 | 260,45 | 8629408 | 8629410 | 8629409 |
| 500-100 | 200 | 331,21 | 8629411 | 8629413 | 8629412 |
| 300-150 | 200 | 275,50 | 8629414 | 8629416 | 8629415 |
| 400-150 | 250 | 304,12 | 8629417 | 8629419 | 8629418 |
| 500-150 | 250 | 350,77 | 8629420 | 8629422 | 8629421 |
| 800-150 | 315 | 469,71 | 8629423 | 8629425 | 8629424 |
| 400-200 | 250 | 338,73 | 8629426 | 8629428 | 8629427 |
| 500-200 | 315 | 392,93 | 8629429 | 8629431 | 8629430 |
| 600-200 | 315 | 492,28 | 8629432 | 8629434 | 8629433 |

Liitossuunnat L, K tai B

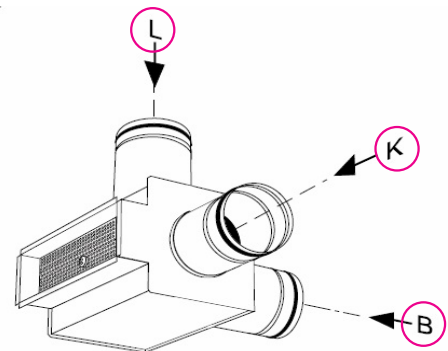

POISTOILMALAITTEET

Hinta sisältää vain hajotinosan, ALSd-liitäntälaatikot sivulla 7.

| Koodi | Koko | LVI-numero | Hinta | PELICAN CEa |
|-------|---------|------------|--------|---|
| 62341 | 125-400 | 8629563 | 155,33 |  |
| 62342 | 160-400 | 8629372 | 158,31 | |
| 62347 | 250-500 | 8629605 | 217,46 | |
| 62348 | 315-500 | 8629606 | 217,46 | |
| 62353 | 200-600 | 8629373 | 217,46 | |
| 62354 | 250-600 | 8629374 | 244,09 | |
| 62355 | 315-600 | 8629376 | 272,22 | |
| 62356 | 400-600 | 8629377 | 339,59 | |

| Koodi | Koko | LVI-numero | Hinta | PELICAN CEa HF |
|-------|---------------|------------|--------|---|
| 62452 | 160-600 FLUSH | 8629564 | 195,28 |  |
| 62453 | 200-600 FLUSH | 8629565 | 226,34 | |
| 62454 | 250-600 FLUSH | 8629566 | 230,78 | |
| 62455 | 315-600 FLUSH | 8629567 | 235,23 | |
| 62456 | 400-600 FLUSH | 8629568 | 263,35 | |

| Koodi | Koko | LVI-numero | Hinta | GRCb |
|-------|------|------------|--------|---|
| 55401 | 100 | 8629569 | 65,97 |  |
| 55402 | 125 | 8629570 | 65,97 | |
| 55403 | 160 | 8629571 | 130,64 | |
| 55404 | 200 | 8629572 | 142,24 | |
| 55405 | 250 | 8629573 | 164,02 | |
| 55406 | 315 | 8629574 | 195,96 | |
| 55407 | 400 | 8629575 | 256,91 | |
| 55408 | 500 | 8629576 | 304,81 | |
| 55409 | 630 | 8629577 | 397,71 | |

Pyöreä poistosäleikkö

POISTO- JA SIIRTOILMALAITTEET

| EXCa | Koodi | Koko | LVI-numero | Hinta |
|---|-------|------|------------|-------|
|  | 94055 | 100 | 8729317 | 23,67 |
| | 94056 | 125 | 8729318 | 26,63 |
| | 94057 | 160 | 8729319 | 31,06 |
| | 94058 | 200 | 8729320 | 39,95 |

| EXT Tiiviskehys | Koodi | Koko | LVI-numero | Hinta |
|---|-------|------|------------|-------|
|  | 94070 | 100 | 8729321 | 8,84 |
| | 94071 | 125 | 8729322 | 10,31 |
| | 94072 | 160 | 8729323 | 11,77 |
| | 94073 | 200 | 8729324 | 13,24 |

OVISÄLEIKÖT

LTA_b tyyppi 1,
sisältää vastalaipan



| Leveys Korkeus | 300 | LVI-numero | 400 | LVI-numero | 500 | LVI-numero |
|-------------------|--------|------------|--------|------------|--------|------------|
| 100 | 188,69 | 8829002 | 216,26 | 8829004 | 307,72 | 8829006 |
| 150 | 220,62 | 8829016 | 254,00 | 8829018 | 352,71 | 8829020 |
| 200 | 265,62 | 8829027 | 293,20 | 8829028 | 378,83 | 8829029 |
| | | | | | | |
| Leveys Korkeus | 600 | LVI-numero | 800 | LVI-numero | 1000 | LVI-numero |
| 100 | 345,45 | 8829008 | 471,71 | 8829010 | 605,31 | 8829012 |
| 150 | 410,76 | 8829022 | 539,95 | 8829024 | 677,83 | 8829026 |
| 200 | 393,34 | 8829030 | 599,46 | 8829031 | 782,34 | 8829032 |

SIIRTOILMALAITTEET

Hinnat pareittain.

| Koodi | Koko | LVI-numero | Hinta | ORTO_a |
|--------|------|------------|--------|----------------------------------|
| 117102 | 300 | 8629597 | 133,39 | Ääntä vaimentava siirtoilmalaite |
| 117112 | 500 | 8629598 | 145,11 | |
| 117122 | 700 | 8629599 | 171,51 | |
| 117132 | 800 | 8629600 | 184,69 | |



| Koodi | Koko | LVI-numero | Hinta | VGR_a |
|-------|------|------------|--------|-------------------------|
| 66051 | 300 | 8829063 | 108,46 | Seinäläpivienti Ortolle |
| 66052 | 500 | 8829064 | 108,46 | |
| 66053 | 700 | 8829065 | 145,11 | |
| 66055 | 800 | 8629601 | 145,11 | |



Hinnat pareittain.

| Koodi | Koko | LVI-numero | Hinta | CIRCO_a |
|--------|--------|------------|--------|----------------------------------|
| 117152 | 80-125 | 8629595 | 153,92 | Ääntä vaimentava siirtoilmalaite |
| 117162 | 160 | 8629594 | 136,32 | |



| Koodi | Koko | LVI-numero | Hinta | VGC_a |
|-------|------|------------|--------|--------------------------|
| 66061 | 80 | 8629596 | 86,48 | Seinäläpivienti Circolle |
| 66062 | 100 | 8829067 | 87,96 | |
| 66063 | 125 | 8629607 | 87,96 | |
| 66065 | 160 | 8629608 | 126,06 | |

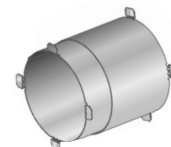

Ääntä vaimentava siirtoilmalaite suurille ilmavirroille.
Sisältää säleiköt ja kiinnityskehukset.

Hinta tarjouksen mukaan.

| CTM |
|------------|
| 300 x 150 |
| 500 x 150 |
| 800 x 200 |



Hinta tarjouksen mukaan.

| CTK |
|------------|
| 150 |
| 200 |
| 300 |



VARIZON-PIENNOPEUSLAITTEET

Varustettu ilmansuuntauskennoilla.

Nurkkamallinen
piennopeuslaite

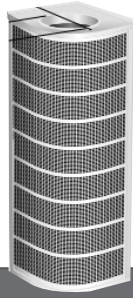

Kaareva
piennopeuslaite

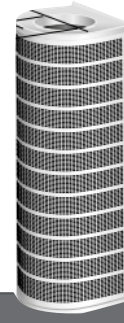

| DVCe | | | | DHCe | | | |
|-------|------|------------|---------|-------|------|------------|---------|
| Koodi | Koko | LVI-numero | Hinta | Koodi | Koko | LVI-numero | Hinta |
| 13851 | 125 | 8629461 | 612,72 | 13841 | 125 | 8629467 | 716,80 |
| 13852 | 160 | 8629462 | 732,91 | 13842 | 160 | 8629468 | 834,06 |
| 13853 | 200 | 8629463 | 942,52 | 13843 | 200 | 8629469 | 974,78 |
| 13854 | 250 | 8629464 | 1178,53 | 13844 | 250 | 8629470 | 1210,79 |
| 13855 | 315 | 8629465 | 1461,43 | 13845 | 315 | 8629471 | 1476,09 |
| 13856 | 400 | 8629466 | 2160,63 | 13846 | 400 | 8629472 | 2121,06 |
| | | | | 13847 | 500 | 8629473 | 3197,93 |
| | | | | 13848 | 630 | 8629474 | 4555,79 |
| | | | | 13849 | 800 | 8629475 | 5447,21 |

Pyöreä
piennopeuslaite



Suorakulmainen
piennopeuslaite



| DCPe | | | | DRIF | | | |
|-------|------|------------|---------|-------|---------|------------|---------|
| Koodi | Koko | LVI-numero | Hinta | Koodi | Koko | LVI-numero | Hinta |
| 13881 | 125 | 8629476 | 1133,09 | 16131 | 200 | 8629485 | 1352,97 |
| 13882 | 160 | 8629477 | 1210,79 | 16132 | 250 | 8629487 | 2043,37 |
| 13883 | 200 | 8629478 | 1280,05 | 16133 | 315 | 8629489 | 2868,63 |
| 13884 | 250 | 8629479 | 1468,60 | 16134 | 400 | 8629490 | 3220,42 |
| 13885 | 315 | 8629480 | 1934,09 | 16135 | 200-600 | 8629486 | 2631,17 |
| 13886 | 400 | 8629481 | 2231,63 | 16136 | 250-800 | 8629488 | 3141,28 |
| 13887 | 500 | 8629482 | 3358,48 | | | | |
| 13888 | 630 | 8629483 | 4603,19 | | | | |

UKPc-piennopeuslaite

Ei sisällä säätöpeltiä. Vain etulevy on maalattu.

| Koodi | Koko | LVI-numero | Hinta |
|-----------|------|------------|---------|
| FI8325814 | 160 | 8629491 | 759,20 |
| FI8325815 | 200 | 8629492 | 800,80 |
| FI8325816 | 250 | 8629493 | 977,60 |
| FI8325817 | 315 | 8629494 | 1773,20 |
| FI8325818 | 400 | 8629495 | 2059,20 |

Suorakaiteen
muotoinen
piennopeuslaite

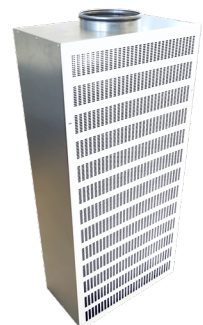

MITTAUS- JA SÄÄTÖLAITTEET

CRTc-sulkupelti
sis. moottorihyllyn

SIRIa-
iirispelti



| Koodi | Koko | LVI-numero | Hinta | Koodi | Koko | LVI-numero | Hinta |
|-------|-------|------------|--------|----------|------|------------|---------|
| 73352 | 100-4 | 8417004 | 90,72 | 77131502 | 100 | 8940109 | 72,74 |
| 73353 | 125-4 | 8417006 | 104,66 | 77131503 | 125 | 8940110 | 78,44 |
| 73354 | 160-4 | 8417008 | 117,23 | 77131504 | 160 | 8940111 | 91,28 |
| 73355 | 200-4 | 8417010 | 131,19 | 77131505 | 200 | 8940112 | 109,81 |
| 73356 | 250-4 | 8417012 | 153,51 | 77131506 | 250 | 8940113 | 179,69 |
| 73357 | 315-4 | 8417014 | 174,45 | 77131507 | 315 | 8940114 | 219,63 |
| 73358 | 400-4 | 8417016 | 238,65 | 77131508 | 400 | 8940115 | 439,24 |
| 73359 | 500-4 | 8417018 | 325,18 | 77131509 | 500 | 8940116 | 698,78 |
| 73360 | 630-4 | 8417020 | 400,52 | 77131510 | 630 | 8940117 | 955,49 |
| | | | | 77131511 | 800 | 8940118 | 2574,09 |

REACT V GMBa
-ilmavirtasäädin
(pyöreä)

REACT V GMBa
-ilmavirtasäädin
(suorakaide)

REACT P
-paineensäätöpelti



| Koko | LVI-numero | Hinta | | LVI-numero | Hinta |
|------|------------|----------|-------------------------|------------|---------|
| 100 | 8940128 | 811,76 | Hinta tarjouksen mukaan | 8940119 | 1020,94 |
| 125 | 8940129 | 830,82 | | 8940120 | 1044,98 |
| 160 | 8940130 | 833,88 | | 8940121 | 1048,36 |
| 200 | 8940131 | 848,71 | | 8940122 | 1067,58 |
| 250 | 8940132 | 879,65 | | 8940123 | 1106,47 |
| 315 | 8940133 | 895,41 | | 8940124 | 1126,16 |
| 400 | 8940134 | 1 029,29 | | 8940125 | 1294,52 |
| 500 | 8940135 | 1 107,29 | | 8940126 | 1392,81 |
| 630 | 8940136 | 1 370,24 | | 8940127 | 1723,40 |

PALOPELLIT

| CR60 ONE EI60S/EI90S* - Palopelti 24V toimilaitteella | | | | CR60 MFUS-U EI60S/EI90S* - Palopelti rajakytkimin | | | |
|--|------|------------|---------|--|------|------------|--------|
| Koodi | Koko | LVI-numero | Hinta | Koodi | Koko | LVI-numero | Hinta |
| FI80129611 | 100 | 8431037 | 1000,46 | 729200010 | 100 | 8431012 | 466,36 |
| FI80129612 | 125 | 8431038 | 1006,97 | 729200012 | 125 | 8431013 | 475,47 |
| FI80129613 | 160 | 8431039 | 1018,69 | 729200016 | 160 | 8431014 | 488,51 |
| FI80129614 | 200 | 8431040 | 1029,11 | 729200020 | 200 | 8431015 | 501,54 |
| FI80129615 | 250 | 8431041 | 1053,86 | 729200025 | 250 | 8431016 | 531,49 |
| FI80129616 | 315 | 8431042 | 1077,30 | 729200031 | 315 | 8431017 | 557,55 |

| CR2 ONE EI60S/EI90S* - Palopelti 24V toimilaitteella | | | | CR2 400 CFTH-U EI60S/EI90S* - Palopelti rajakytkimin | | | |
|---|------|------------|---------|---|------|------------|---------|
| Koodi | Koko | LVI-numero | Hinta | Koodi | Koko | LVI-numero | Hinta |
| FI80129714 | 400 | 8431043 | 1240,15 | 728200040 | 400 | 8431033 | 952,26 |
| FI80129715 | 500 | 8431044 | 1362,60 | 728200050 | 500 | 8431034 | 1147,66 |
| FI80129716 | 630 | 8431045 | 1503,28 | 728200063 | 630 | 8431035 | 1426,43 |



CR60

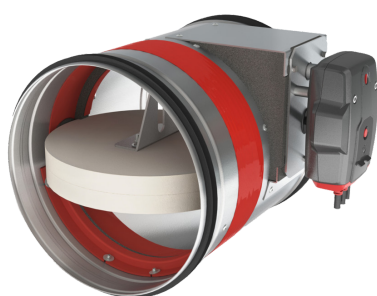

CR2



CRS60

| CRS60 | EI60S* Pyöreä palopelti pinta- tai kanava-asennukseen | | | |
|------------|--|------------|---------|---------------------------|
| Koodi | Koko Ø | LVI-numero | Hinta | Malli |
| FI80129620 | 100 | 8431046 | 1122,37 | CRS60 100 ONE T 24 FDCU L |
| FI80129621 | 125 | 8431047 | 1132,46 | CRS60 125 ONE T 24 FDCU L |
| FI80129622 | 160 | 8431048 | 1152,79 | CRS60 160 ONE T 24 FDCU L |
| FI80129623 | 200 | 8431049 | 1173,10 | CRS60 200 ONE T 24 FDCU L |
| FI80129624 | 250 | 8431050 | 1213,80 | CRS60 250 ONE T 24 FDCU L |
| FI80129625 | 315 | 8431051 | 1254,39 | CRS60 315 ONE T 24 FDCU L |
| FI80129626 | 400 | 8431052 | 1530,41 | CRS60 400 ONE T 24 FDCU L |
| FI80129627 | 500 | 8431053 | 1743,54 | CRS60 500 ONE T 24 FDCU L |
| FI80129628 | 630 | 8431054 | 1978,80 | CRS60 630 ONE T 24 FDCU L |

* = Paloluokka / Asennustapa
Katso suoritustasoilmoitus kotisivuiltamme www.swegon.fi

SORDO

Äänenvaimennin pyöreään kanavaan

Hinnat tarjouksen mukaan.

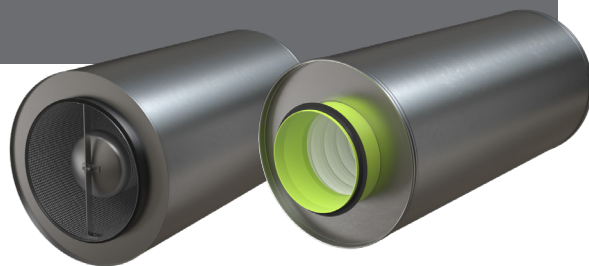

CLA, CAV

Äänenvaimennin pyöreään kanavaan

Hinnat tarjouksen mukaan.

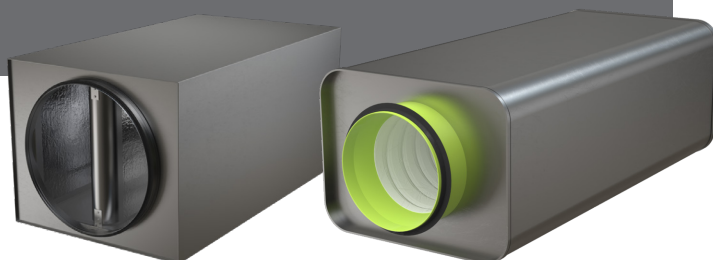

CALMO, CADENZA, LARGO, LENTO, MORENDO, FACILE

Suorakaiteen malliset äänenvaimentimet

Hinnat tarjouksen mukaan.



CALMO



CADENZA



LARGO



LENTO



MORENDO



FACILE

PARASOL ZENITH

Integroitu ilmastointimoduuli 1200 x 600 ja 1800 x 600

Hinnat tarjouksen mukaan.

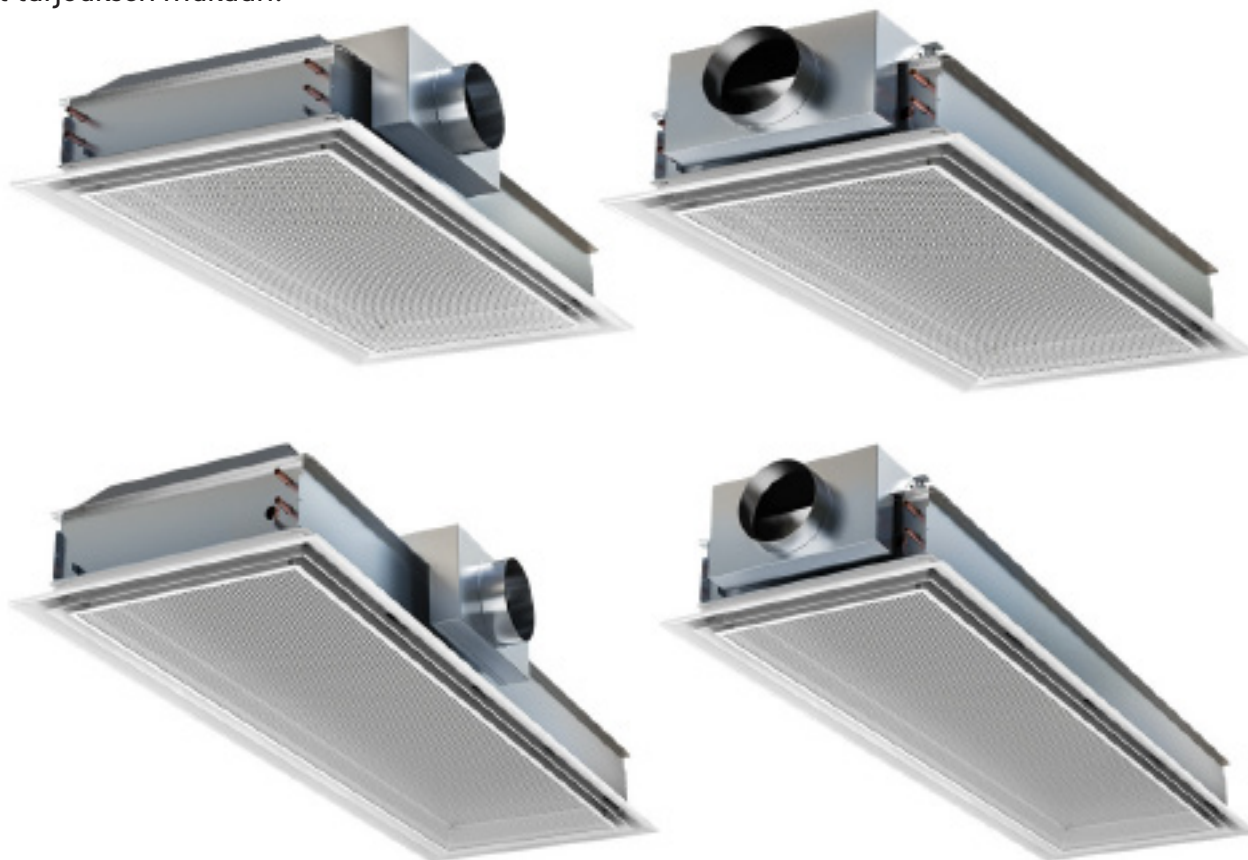

LYHYESTI

- Suorituskykyinen 4 suuntaan puhaltava ilmastointimoduuli jäähdytyksellä, lämmityksellä ja ilmanvaihdolla.
- Liitos lyhyeltä tai pitkältä sivulta
- Helppo muuttaa ilmavirtoja ja suuntaa

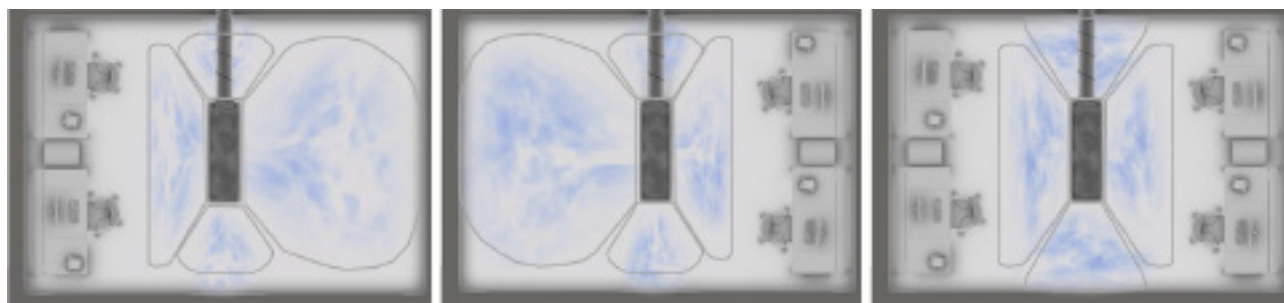

Ilmastointimoduulit

Parasol Classic

Alla olevat mallit varastossamme Kirkkonummella.
Muut mallit ja koot tilaustuotteina. Hinnat tarjouksen mukaan.

PARASOL c 592-A-MF tuloilma + jäähdytys STOCK



PARASOL c 1192-A-HF tuloilma + jäähdytys STOCK



Ilmastointipalkit

ADRIATIC, PACIFIC, FRB

Alla olevat mallit varastossamme Kirkkonummella.
Muut mallit ja koot tilaustuotteina. Hinnat tarjouksen mukaan.

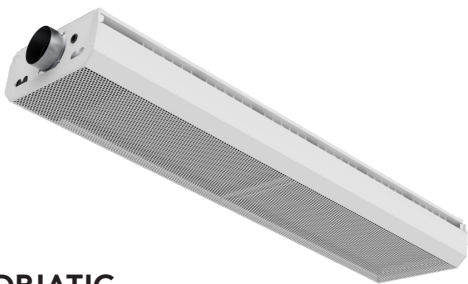

ADRIATIC

Ilmastointipalkki näkyvään asentukseen

- ADRIATIC d 1,8-A/B-P-125-STOCK
- ADRIATIC d 2,4-A/B-P-125-STOCK
- ADRIATIC d 3,0-A/B-P-125-STOCK



FRB

Passiivinen jäähdytyspalkki

- FRB c 430-1,8-H-STOCK
- FRB c 430-2,4-H-STOCK
- FRB c 430-3,0-H-STOCK



PACIFIC

Integroitu ilmastointipalkki

- PACIFIC b 1794-B-HF-H-STOCK
- PACIFIC b 2394-B-HF-H-STOCK
- PACIFIC b 2994-B-HF-H-STOCK

Piennopeuslaitteet

Hinnat tarjouksen mukaan.



BOC



DBC



DIR

Robust vahvennetut laitteet

Hinnat tarjouksen mukaan.



ROC



ROE

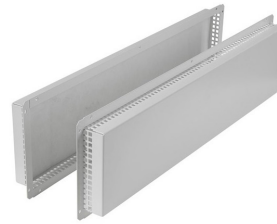

ROT



ROW

Auditoriolaitteet

Katso lisää ja pyydä tarjous
www.swegon.fi

Hinnat tarjouksen mukaan.



DCC



DPG

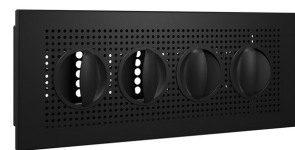

DRG

- Vakioväri: RAL 9005

WISE - takaa parhaan sisäilmaston!

Vaihe vaiheelta...

1. Järjestelmän valinta WISE-järjestelmän selkeä rakenne

WISEllä voit valita ilma- ja vesikiertoisia huonetuotteita, tai niiden yhdistelmiä. Hyödynnä Swegon ESBO:ta valintojesi varmistukseen.

2. Suunnittelu Täydellinen kokonaisratkaisu

WISE on täydellinen järjestelmä, joka tarjoaa maksimaalisen vapauden luoda paras tuote-yhdistelmä jokaiseen tilaan.

3. Asennus Langaton tiedonsiirto minimoi kaapeloinnin

Langaton tiedonsiirto tuotteiden välillä lyhentää asennusaikaa merkittävästi ja eliminoi virhekytkentäriskin. Rakennusprosessin logistiikka selkeytyy, koska tuotteisiin ei tarvitse tehdä esiasetuksia - riittää kun oikea tuote asennetaan oikealle paikalle.

5. Käyttö Joustava SuperWISE

käyttöliittymä antaa yleiskuvan ja mahdollistaa järjestelmän hallinnan. Järjestelmän konfigurointia voidaan muuttaa, jos vaatimukset muuttuvat, esim. seiniä siirretään tai tilojen käyttötarkoitus muuttuu. Päivitykset lähetetään tuotteisiin radioverkon kautta toimintaa häiritsemättä.

4. Käyttöönotto Nopeaa ja helppoa!

Järjestelmän komponentit yhdistetään digitaalisesti siihen rooliin, joka niille on määriteltä. Kun järjestelmä käynnistetään ensimmäisen kerran, kaikki komponentit konfiguroidaan automaattisesti, mikä säästää aikaa ja pienentää virheriskiä. Lisäksi Swegonin tekninen henkilökunta suorittaa aina käyttöönoton ja varmistaa, että kaikki toimii.

Lisätietoa:

- **Järjestelmäopas**yksityiskohtaista tietoa WISE-järjestelmästä
- **Suunnitteluoppaat** apua sähkön, veden ja ilman suunnitteluun
- **Tuotesivut** tarkempia tietoja yksittäisistä tuotteista
- **SwegonESBO** apua järjestelmätyypin valintaan rakennusprosessin aikaisessa vaiheessa (vaatii kirjautumisen)
- **SuperWISE** yleiskuva ja tarkastelu tietyistä WISE-järjestelmästä (vaatii kirjautumisen)

Feel good **inside**

