



INHALTSVERZEICHNIS

VORSICHTSMASSNAHMEN	1	TIMER-BETRIEB	9
MERKMALE UND FUNKTIONEN	2	SCHLAFZEIT-TIMER	11
BEZEICHNUNG DER TEILE	3	AUTOMATISCHE UMSCHALTUNG	11
VORBEREITUNGEN VOR INBETRIEBNAHME	5	PFLEGE UND INSTANDHALTUNG	12
BETRIEB	6	DEN SIGNALCODE DER FERNBEDIENUNG	
EINSTELLEN DER LUFTSTROMRICHTUNG	8	WÄHLEN	13
AUTOMATISCHE LUFTLEITLAMELLEN-		FEHLERSUCHE	14
FÜHRUNG	8	HINWEISE ZUM BETRIEB	15

VORSICHTSMASSNAHMEN

- Vor Inbetriebnahme der Geräte lesen Sie bitte den Abschnitt "Vorsichtsmaßnahmen" sorgfältig durch.
- Der Abschnitt beinhaltet die Anweisungen hinsichtlich der Betriebssicherheit, worauf Sie zu achten haben, damit die Betriebsbedingungen gewährleistet sind.
- "GEFAHR", "WARNUNG" und "VORSICHT" haben im Rahmen dieser Anweisungen folgende Bedeutung:

 GEFAHR!	Diese Kennzeichnung weist auf Verfahren hin, die bei unsachgemäßer Ausführung mit großer Wahrscheinlichkeit zum Tode oder zu schweren Verletzungen des Benutzers oder des Kundendienstpersonals führen.
 WARNUNG!	Dieser Hinweis weist auf eine Gefahr hin oder auf eine unsachgemäße Handhabung, wodurch eine Verletzung oder Lebensgefahr bestehen kann.
 VORSICHT!	Dieser Hinweis weist auf eine Gefahr hin oder unsachgemäßen Betrieb, der zu Verletzungen, Beschädigungen und Sachschaden führen kann.

GEFAHR!

- Versuchen Sie auf keinen Fall, dieses Klimagerät selbst zu installieren.
- Dieses Gerät enthält keine Teile, die vom Benutzer gewartet werden können. Überlassen Sie sämtliche Reparaturarbeiten qualifiziertem Kundendienstpersonal.
- Bei einem Umzug sind die erforderlichen Demontage- und Neuinstallationsarbeiten von einem qualifizierten Montagetechniker auszuführen.
- Halten Sie sich nicht längere Zeit direkt im Strom der klimatisierten Luft auf.
- Stecken Sie weder Finger noch andere Gegenstände in den Luftauslaß oder in den Lufteinlaß.
- Betrieb der Klimaanlage nicht durch Ausschalten des Stromunterbrechers usw. starten und stoppen.
- Bei einer Fehlfunktion (z.B. bei Brandgeruch) Betrieb sofort unterbrechen, Trennschalter ausschalten und zugelassenen Fach-Kundendienst zu Rate ziehen.

VORSICHT!

- Sorgen Sie beim Betrieb für ausreichende Belüftung.
- Leiten Sie den Luftstrom nicht auf eine Feuerstelle oder ein Heizgerät.
- Steigen Sie nicht auf das Klimagerät und stellen Sie keine Gegenstände auf dem Gerät ab.
- Hängen Sie keine Gegenstände am Innengerät auf.
- Stellen Sie keine Blumenvasen oder Flüssigkeiten enthaltende Behälter auf das Klimagerät.
- Verschütten Sie keine Flüssigkeiten auf das Klimagerät.
- Berühren Sie das Klimagerät beim Betrieb nicht mit nassen Händen.
- Trennen Sie das Klimagerät vom Netz, wenn es längere Zeit nicht betrieben werden soll.
- Beim Reinigen der Klimaanlage oder Auswechseln des Luftfilters stets Trennschalter ausschalten.
- Während des Heizens werden die Anschlußarmaturen heiß: mit Vorsicht handhaben.
- Überprüfen Sie das Gerät in regelmäßigen Abständen auf einwandfreie Installation.
- Halten Sie Haustiere und Pflanzen nicht im direkten Luftstrom.
- Bei Wiederinbetriebnahme nach längerer Betriebsunterbrechung im Winter, wie folgt vorgehen: Den Netzschalter jeweils mindestens 12 Stunden vor Inbetriebnahme der Anlage einschalten.
- Trinken Sie nicht das aus dem Klimagerät ablaufende Wasser.
- Das Klimagerät darf nicht zur Lagerung von Lebensmitteln, pflanzlichen oder tierischen Produkten, Präzisionsgeräten und Kunstwerken verwendet werden.
- Die Kühlrippen dürfen keinem starken Druck ausgesetzt werden.
- Betreiben Sie das Klimagerät nie ohne Luftfilter.
- Lufteinlaß und -auslaß dürfen nicht verstellt oder verdeckt werden.
- Achten Sie darauf, daß sich elektronische Geräte in einem Abstand von mindestens einem Meter von Innen- und Außengerät befinden.
- Vermeiden Sie eine Installation des Klimagerätes in der Nähe eines Kamins oder anderen Heizgerätes.
- Halten Sie Kleinkinder bei der Installierung von Innen- und Außengerät fern.
- Verwenden Sie keine zündfähigen Gase in der Nähe des Klimagerätes.

MERKMALE UND FUNKTIONEN

AUTOMATIKBETRIEB

● KÜHLMODELL

Drücken Sie den START/STOP-Knopf. Das Gerät beginnt den automatischen Betrieb je nach Einstellung in der Betriebsart Kühlen oder Entfeuchten und richtet sich dabei nach dem Thermostaten und der momentanen Raumtemperatur.

● HEIZ-/KÜHLMODELL (UMKEHRZYKLUS)

Drücken Sie den START/STOP-Knopf. Das Gerät beginnt den automatischen Betrieb je nach Einstellung in der Betriebsart Heizen, Kühlen oder Überwachung und richtet sich dabei nach dem Thermostaten und der momentanen Raumtemperatur.

SCHLAFZEIT-TIMER

● KÜHLMODELL

Wenn in den Betriebsarten Kühlen oder Entfeuchten die SLEEP-Taste gedrückt wird, wird die Einstellung des Thermostaten während der Betriebsperiode allmählich erhöht. Wenn die eingestellte Zeit erreicht ist, schaltet sich das Gerät automatisch ab.

● HEIZ-/KÜHLMODELL (UMKEHRZYKLUS)

Wenn in der Betriebsart Heizen die SLEEP-Taste gedrückt wird, wird die Einstellung des Thermostaten während der Betriebsperiode allmählich verringert; in den Betriebsarten Kühlen oder Entfeuchten wird die Einstellung des Thermostaten während der Betriebsperiode allmählich erhöht. Wenn die eingestellte Zeit erreicht ist, schaltet sich das Gerät automatisch ab.

DRAHTLOSE FERNBEDIENUNG

Die drahtlose Fernbedienung ermöglicht eine bequeme Steuerung des Klimagerätes aus der Entfernung.

SCHIMMELFESTER LUFTFILTER

Der Luftfilter weist eine Schimmelbildung verhütende Oberflächenbehandlung auf, die einen sauberen Betrieb gewährleistet und die Pflege vereinfacht.

Automatische Wiedereinschaltung

Bei einem Netzausfall

- Wenn der Betrieb des Klimagerätes durch einen Netzausfall unterbrochen wurde, wird das Klimagerät nach Wiederherstellung der Stromzufuhr automatisch in der zuletzt aktivierten Betriebsart eingeschaltet.
- Bei Auftreten eines Netzausfalls während des Timer-Betriebs wird der Timer zurückgestellt, und das Klimagerät startet (bzw. stoppt) zum neu eingestellten Zeitpunkt. Falls diese Störung auftritt, blinkt die TIMER-Lampe (siehe Seite 4).
- Bei Verwendung eines anderen Elektrogerätes (elektrischer Rasierer usw.) oder eines Mobilfunkgerätes in der Nähe des Klimagerätes kann der Betrieb des Klimagerätes gestört werden. In einem solchen Fall trennen Sie den Netzstecker des Klimagerätes einmal von der Steckdose, schließen Sie das Gerät wieder an und verwenden Sie die Fernbedienung, um den Betrieb des Klimagerätes fortzusetzen.

BEZEICHNUNG DER TEILE

Anweisungen, die sich auf den Heizbetrieb beziehen (*) sind nur auf das HEIZ-/KÜHLMODELL (Umkehrzyklus) anwendbar.

Abb. 1



Abb. 2

Abb. 3



Schutzschalter

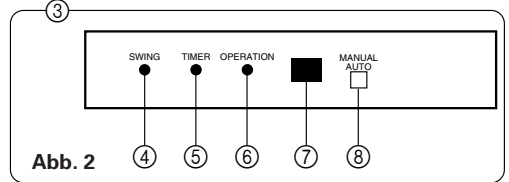
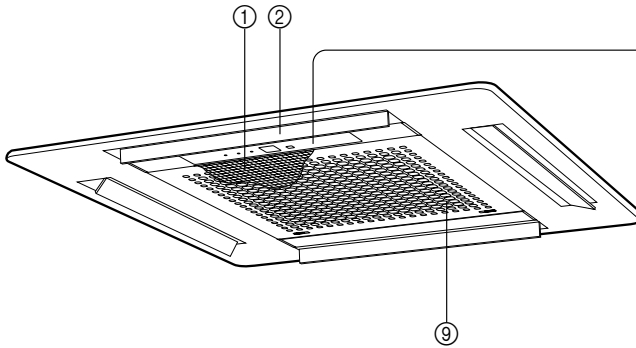
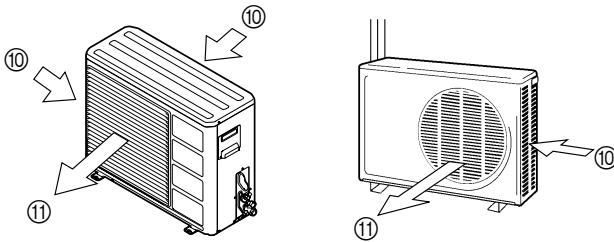

Abb. 4

Dieser Schutzschalter wird während der elektrischen Installation eingebaut.

Abb. 5



Abb. 6



Abb. 7

Abb. 1 Innengerät

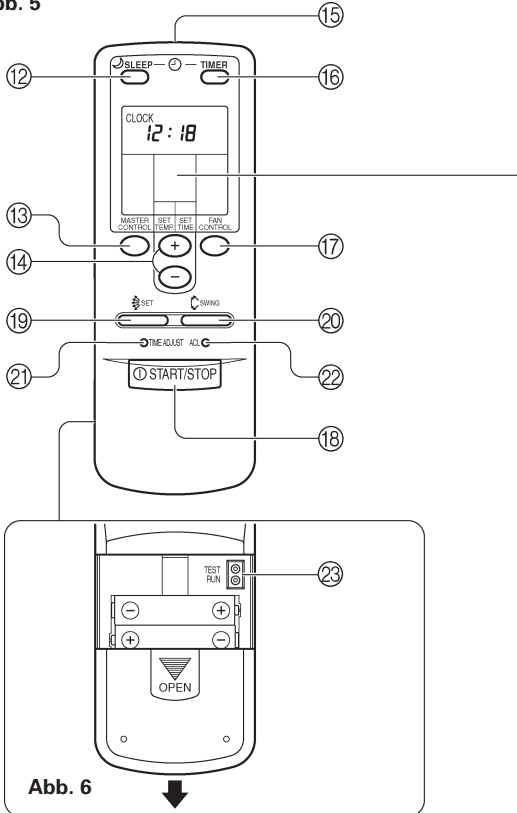
- ① Luftfilter
- ② Horizontale Luftleitlamellen
- ③ Anzeigelampen (Abb. 2)
- ④ **SWING-Anzeigelampe (orange)**
Leuchtet während dem Swing-Betrieb.
- ⑤ **TIMER-Anzeigelampe (grün)**
Leuchtet bei Verwendung des Zeitschalters ON, des Zeitschalters OFF, des PROGRAM-Zeitschalters und des Zeitschalters SLEEP.
- ⑥ **OPERATION-Anzeigelampe (rot)**
 - Leuchtet bei Betrieb der Anlage.
 - Blinkt eine Sekunde lang schnell, wenn ein Signal von der Fernbedienung empfangen wird.

[Wenn die OPERATION -Anzeige und die TIMER-Anzeige abwechselnd blinken, bedeutet dies, daß die Stromzufuhr durch Netzausfall usw. unterbrochen wurde.]
- ⑦ **Signalempfänger der Fernbedienung**
- ⑧ **Taste MANUAL AUTO**
- ⑨ **Luftansauggitter**

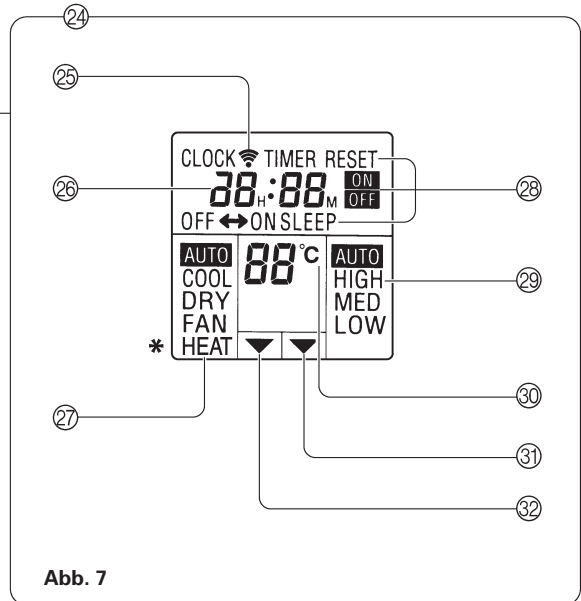
Abb. 3 Außengerät

- ⑩ **Lufteinlaß**
- ⑪ **Luftauslaß**

Abb. 5 Fernbedienung

- ⑫ **Taste für Schlafzeit-Timer (SLEEP)**
- ⑬ **Gesamtbetriebstaste (MASTER CONTROL)**
- ⑭ **Einstelltasten für Temperatur (SET TEMP.) und Uhrzeit (SET TIME) (⊕/⊖)**
- ⑮ **Signalgeber**
- ⑯ **TIMER-Taste**
- ⑰ **Gebläsedrehzahl-Wahltaste (FAN CONTROL)**
- ⑱ **START/STOP-Taste**
- ⑲ **AIR FLOW DIRECTION SET-Taste**
- ⑲ **AIR FLOW DIRECTION SWING-Taste**
- ⑲ **Zeiteinstellknopf**
- ⑲ **ACL-Taste**

Rückseite (Abb. 6)

- ⑲ **Testlauf (TEST RUN)**
 - Die beiden Metallkontakte mit einem metallenen Gegenstand berühren, um das Signal zur Ausführung eines Testlaufs zu senden.
 - Einen Testlauf nur beim Installieren der Klimaanlage durchführen. Wenn das Signal zur Ausführung eines Testlaufs während des Normalbetriebs empfangen wird, kommt es zu Fehlfunktionen des Thermostaten der Klimaanlage.
 - Wenn das Signal zur Ausführung eines Testlaufs während des Normalbetriebs empfangen wird, schaltet die Anlage in den Testbetrieb und die OPERATION- und TIMER-Kontrollampen der Innenanlage blinken gleichzeitig.
 - Zum Beenden des Testbetriebs die START/STOP-Taste drücken, um die Klimaanlage auszuschalten.

- ⑲ **Anzeigefeld der Fernbedienung (Abb. 7)**
- ⑲ **Übertragungsanzeige**
- ⑲ **Anzeige für Zeiteinstellung**
- ⑲ **Betriebsarten-Anzeige**
- ⑲ **Anzeige der Timer-Funktion**
- ⑲ **Anzeige der Gebläsedrehzahl**
- ⑲ **Anzeige der Einstelltemperatur**
- ⑲ **Timer-Einstellanzeige**
- ⑲ **Anzeige für Temperatureinstellung**

VORBEREITUNGEN VOR INBETRIEBNAHME

Einlegen der Batterien (R03/LR03 × 2)

1 Drücken Sie auf die Marke an der Rückseite der Fernbedienung und verschieben Sie den Batteriefachdeckel, um ihn zu öffnen.

Auf die Marke  drücken und in Pfeilrichtung schieben.

2 Legen Sie zwei Batterien ein.

Auf richtige Polarität (+/-) achten.



3 Bringen Sie den Batteriefachdeckel wieder an.

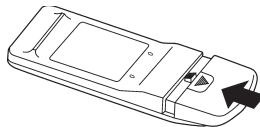

⚠ VORSICHT!

- Ergreifen Sie geeignete Vorsichtsmaßnahmen, um zu verhindern, daß Kleinkinder versehentlich Batterien verschlucken.
- Wenn die Fernbedienung längere Zeit nicht verwendet werden soll, entfernen Sie die Batterien um eine mögliche Beschädigung durch Auslaufen von Elektrolyt zu vermeiden.
- Falls Batterieelektrolyt in Kontakt mit Haut, Augen oder Mund gelangt, die betroffenen Stellen unverzüglich mit reichlich Wasser abspülen und einen Arzt aufsuchen.
- Leere Batterien müssen schnell aus dem Gerät herausgenommen und sachgemäß entsorgt werden, und zwar entweder durch Rückgabe an öffentliche Sammelstellen oder durch Befolgung örtlicher Bestimmungen.
- Versuchen Sie auf keinen Fall, die Batterien aufzuladen.

Einstellen der Uhrzeit

1 Drücken Sie auf den TIME ADJUST-Knopf.

Den Knopf mit einem spitzen Gegenstand (Kugelschreiber o.ä.) eindrücken.

2 Betätigen Sie die Tasten (+/-), um die gegenwärtige Uhrzeit einzustellen.

Taste (+): Die Ziffern werden inkrementiert.

Taste (-): Die Ziffern werden dekrementiert.

(Bei jeder Betätigung einer dieser Tasten wird die Zeitanzeige in 1-Minuten-Schritten erhöht bzw. verringert; Werden die Tasten gedrückt gehalten, so beginnt sich die Zeitanzeige in 10-Minuten-Schritten zu ändern.)

3 Drücken Sie erneut auf den TIME ADJUST-Knopf.

Damit ist die Einstellung der Uhrzeit beendet, und die Uhr läuft an.

Wechseln Sie die Batterien stets paarweise gegen zwei Batterien des gleichen Typs aus.

Unter normalen Bedingungen beträgt die Lebensdauer der Batterien etwa ein Jahr. Wenn sich der Wirkungsbereich der Fernbedienung stark verkürzt, sind die Batterien erschöpft und müssen ausgewechselt werden. Drücken Sie nach dem Einlegen frischer Batterien mit einem spitzen Gegenstand, z. B. der Spitze eines Kugelschreibers, auf den ACL-Knopf im Inneren des Batteriefachs.

Hinweise zum Gebrauch der Fernbedienung

- Für einwandfreie Übertragung muß der Geber an der Vorderseite der Fernbedienung auf den Signalempfänger am Klimagerät gerichtet werden.
- Betriebsbereich: ca. 7 Meter
- Einwandfreier Empfang durch das Klimagerät wird durch ein akustisches Signal bestätigt.
- ertönt kein Piepton, drücken Sie die Taste an der Fernbedienung erneut.

Montage der Halterung für die Fernbedienung

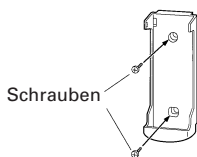

① Montieren der Halterung.

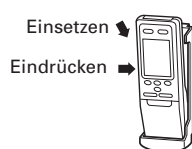

② Einsetzen der Fernbedienung.

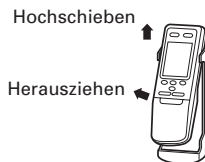

③ Entfernen der Fernbedienung zum Gebrauch.

BETRIEB

Anweisungen, die sich auf den Heizbetrieb beziehen (*) sind nur auf das HEIZ-/KÜHLMODELL (Umkehrzyklus) anwendbar.

Wahl der Betriebsart

1 Drücken Sie die START/STOP-Taste.

Die OPERATION-Anzeigelampe (rot) des Innenengeräts leuchtet auf. Das Klimagerät schaltet sich ein.

2 Betätigen Sie die MASTER CONTROL-Taste zur Wahl der gewünschten Betriebsart.

Bei jeder Betätigung der Taste wechselt die Betriebsart in der folgenden Reihenfolge:

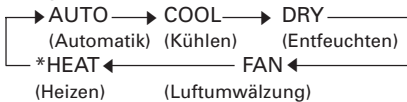

Nach ca. drei Sekunden erscheinen die vorigen Anzeigen wieder im Anzeigefeld.

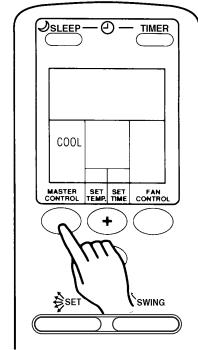

Beispiel: Einstellung auf COOL

Einstellen des Thermostats

Drücken Sie die SET TEMP-Taste.

Taste (+): Zum Erhöhen der Thermostateinstellung

Taste (-): Zum Verringern der Thermostateinstellung

●Thermostat-Einstellbereich:

Automatik	18 bis 30 °C
* Heizen	16 bis 30 °C
Kühlen, Entfeuchten	18 bis 30 °C

In der Betriebsart FAN (Luftumwälzung) kann der Thermostat nicht zur Einstellung der gewünschten Raumtemperatur verwendet werden (die Einstelltemperatur erscheint nicht im Anzeigefeld der Fernbedienung).

Nach ca. drei Sekunden erscheinen die vorigen Anzeigen wieder im Anzeigefeld.

Bei der Thermostateinstellung handelt es sich um einen Richtwert; die tatsächliche Raumtemperatur kann geringfügig von diesem Wert abweichen.

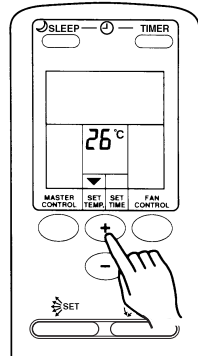

Beispiel: Einstellung auf 26 °C

Einstellen der Gebläsedrehzahl

Drücken Sie die FAN CONTROL-Taste.

Bei jeder Betätigung der Taste wechselt die Gebläsedrehzahl in der folgenden Reihenfolge:

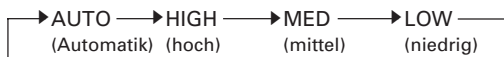

Nach ca. drei Sekunden erscheinen die vorigen Anzeigen wieder im Anzeigefeld.

Bei Einstellung der FAN CONTROL-Taste auf Automatikbetrieb (AUTO):

* **Heizen:** Zu Beginn des Automatikbetriebs sowie bei niedriger Temperatur der in den Raum geblasenen Luft arbeitet das Gebläse mit niedriger Drehzahl; bei steigender Temperatur der in den Raum geblasenen Luft wird die Drehzahl erhöht. Bei einer niedrigen Temperatur der vom Innengerät in den Raum geblasenen Luft jedoch arbeitet das Gebläse mit sehr niedriger Drehzahl.

Kühlen: Sobald die Raumtemperatur ungefähr die Einstelltemperatur erreicht hat, wird die Gebläsedrehzahl verringert.

Luftumwälzung: Das Gebläse schaltet sich abwechselnd ein und aus; wenn es eingeschaltet ist, läuft es mit niedriger Drehzahl.

Im Überwachungsbetrieb sowie zu Beginn des Heizbetriebs läuft das Gebläse mit sehr niedriger Drehzahl.

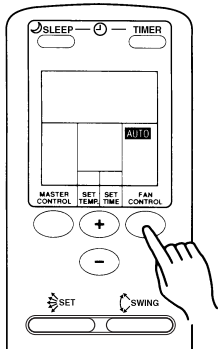

Beispiel: Einstellung auf AUTO

Ausschalten des Klimagerätes

Drücken Sie die START/STOP-Taste.

Die OPERATION-Anzeigelampe (rot) erlischt.

BETRIEB

Anweisungen, die sich auf den Heizbetrieb beziehen (*) sind nur auf das HEIZ-/KÜHLMODELL (Umkehrzyklus) anwendbar.

Hinweise zu den einzelnen Betriebsarten

Betriebsart AUTO:

KÜHLMODELL

- Wenn die Raumtemperatur um 2 °C höher ist als die eingestellte Temperatur, schaltet das Gerät zwischen Kühl- und Entfeuchtbetrieb um.
- Beim Entfeuchtbetrieb wird das Gebläse zur leichten Kühlung auf LOW (niedrig) gestellt und schaltet sich zeitweise sogar ab.
- Wenn die automatisch gewählte Betriebsart nicht Ihrem Wunsch entspricht, lesen Sie auf Seite 6 und wählen Sie die gewünschte Betriebsart (COOL, DRY, FAN).

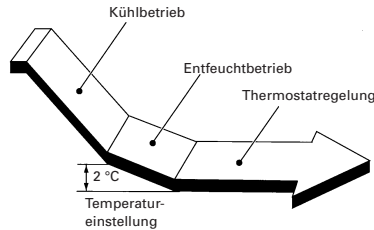

AUTO (* Automatische Umschaltung):

HEIZ-/KÜHLMODELL (Umkehrzyklus)

- Bei der Betriebsart AUTO CHANGEOVER (Automatische Umschaltung) wählt das Klimagerät die entsprechende Betriebsart (Kühlen oder Heizen) entsprechend der Raumtemperatur.
- Wenn die Betriebsart AUTO CHANGEOVER zum ersten Mal angewählt wird, läuft das Gebläse in etwa der ersten Minute mit sehr geringer Geschwindigkeit. In dieser Zeit ermittelt das Gerät die klimatischen Raumbedingungen und wählt dann die entsprechende Betriebsart.
- Wenn das Klimagerät die Raumtemperatur auf einen Wert nahe der Thermostateinstellung gebracht hat, schaltet es auf Überwachungsbetrieb um. Im Überwachungsbetrieb läuft das Gebläse mit geringer Geschwindigkeit. Wenn die Raumtemperatur sich nachträglich ändert, wählt das Klimagerät wiederum selbsttätig die Betriebsart (Heizen oder Kühlen), um die Raumtemperatur wieder in Richtung des am Thermostaten eingestellten Wertes zu bringen. (Der Überwachungsmodus arbeitet im Bereich von ± 2 °C relativ zur Thermostateinstellung.)
- Wenn die automatisch gewählte Betriebsart nicht Ihrem Wunsch entspricht, lesen Sie auf Seite 6 und wählen Sie die gewünschte Betriebsart (HEAT, COOL, DRY, FAN).

*Heizen (Betriebsart HEAT):

- Diese Betriebsart dient zum Erwärmen der Raumluft.
- Nach Wahl der Betriebsart HEAT arbeitet das Klimagerät ca. 3–5 Minuten lang mit niedriger Gebläsedrehzahl, wonach es auf die eingestellte Gebläsedrehzahl umschaltet. Während dieser Zeitdauer erwärmt sich das Innengerät ausreichend, bevor es den vollen Betrieb aufnimmt.
- Bei sehr niedrigen Außentemperaturen kann sich Frost auf dem Außengerät bilden und eine Beeinträchtigung der Geräteleistung verursachen. Um Frost zu entfernen, schaltet das Gerät von Zeit zu Zeit automatisch in den Entfrostdzyklus. Während des Betriebs der automatischen Entfrostdfunktion blinkt die OPERATIONAL-Lampe (rot), und der Heizbetrieb wird unterbrochen.

Kühlen (Betriebsart COOL):

- Diese Betriebsart dient zum Klimatisieren der Raumluft.

Entfeuchten (Betriebsart DRY):

- Verwenden Sie diese Betriebsart, um den Raum bei gleichzeitiger Entfeuchtung der Luft leicht zu kühlen.
- In der Betriebsart Entfeuchten ist kein Heizen des Raumes möglich.
- In der Betriebsart Entfeuchten arbeitet das Klimagerät mit niedriger Drehzahl, und das Gebläse des Innengerätes schaltet sich möglicherweise ab und zu aus, damit die Luftfeuchtigkeit wirksamer reduziert werden kann. Solange ein bestimmter Wert der relativen Feuchte überschritten bleibt, arbeitet das Gebläse mit niedriger Drehzahl.
- In der Betriebsart Entfeuchten kann die Gebläsedrehzahl nicht vom Benutzer geändert werden.

Luftumwälzung (Betriebsart FAN):

- Verwenden Sie diese Betriebsart, um die Luft im ganzen Raum zirkulieren zu lassen.

*In Betriebsart Heizen:

Stellen Sie den Thermostat auf eine Temperatur ein, die höher ist als die momentane Raumtemperatur. Heizbetrieb ist nicht möglich, wenn der Thermostat auf eine niedrigere Temperatur als die tatsächliche Raumtemperatur eingestellt ist.

In Betriebsart Kühlen/Entfeuchten:

Stellen Sie den Thermostaten auf eine Temperatur ein, die niedriger ist als die momentane Raumtemperatur. Kühlbetrieb bzw. Entfeuchten ist nicht möglich, wenn der Thermostat auf eine höhere Temperatur als die tatsächliche Raumtemperatur eingestellt ist (im Kühlbetrieb arbeitet dann ausschließlich das Gebläse).

In Betriebsart Luftumwälzung:

Das Klimagerät kann nicht zum Heizen oder Kühlen des Raumes verwendet werden.

EINSTELLEN DER LUFTSTROMRICHTUNG

Anweisungen, die sich auf den Heizbetrieb beziehen (*) sind nur auf das HEIZ-/KÜHLMODELL (Umkehrzyklus) anwendbar. Schalten Sie das Klimagerät ein, bevor Sie den folgenden Bedienungsschritt ausführen.

Vertikaleinstellung

Drücken Sie die Taste AIR FLOW DIRECTION SET.

Bei jeder Betätigung der Taste ändert sich die vertikale Luftstromrichtung wie folgt:

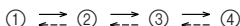

Die Anzeige auf dem Anzeigefeld der Fernbedienung ändert sich nicht.



Abb. 8

- Nehmen Sie die Einstellung der vertikalen Luftstromrichtung innerhalb der oben gezeigten Bereiche vor.
- Je nach der gewählten Betriebsart wird die vertikale Luftstromrichtung automatisch wie folgt eingestellt.
 Beim Kühl- oder Entfeuchtungsbetrieb : Waagrechte Stellung ①
 * Beim Heizbetrieb : Nach unten ④
- Während der ersten Minute des Automatikbetriebs wird die Luftstromrichtung auf die waagrechte Stellung ① eingestellt; während dieser Zeitspanne kann die Luftstromrichtung nicht verändert werden.

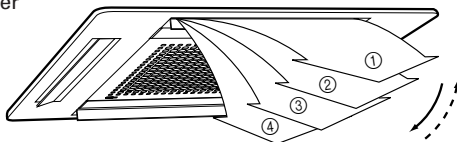
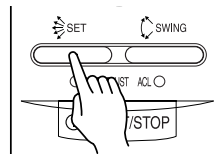

- Benutzen Sie immer die Taste AIR FLOW DIRECTION SET der Fernbedienung zum Einstellen der Luftleitlamellen nach oben und nach unten (up-down). Eine Funktionsstörung kann auftreten, wenn versucht wird, die Vertikal-Luftleitlamellen manuell zu verstellen. In einem solchen Fall schalten Sie das Klimagerät einmal aus und wieder ein. Danach sollten die Vertikal-Luftleitlamellen wieder einwandfrei arbeiten.
- In einem Raum, in dem sich Kleinkinder, ältere Menschen oder Kranke aufhalten, ist besondere Sorgfalt bei der Einstellung der Luftstromrichtung und der Raumtemperatur geboten.

AUTOMATISCHE LUFTLEITLAMELLEN-FÜHRUNG

Schalten Sie das Klimagerät ein, bevor Sie den folgenden Bedienungsschritt ausführen.

Luftleitlamellen-Führung (SWING-Betrieb) einschalten

Drücken Sie die Taste AIR FLOW DIRECTION SWING.

Die Swing-Anzeigelampe (orange) leuchtet auf. In dieser Betriebsart bewegen sich die vertikalen Luftleitlamellen auf und ab, um die Luftbewegungsrichtung automatisch zu variieren.

Luftleitlamellen-Führung (SWING-Betrieb) ausschalten

Drücken Sie nochmals die Taste AIR FLOW DIRECTION SWING.

Die Swing-Anzeigelampe (orange) erlischt. Die vertikalen Luftleitlamellen kehren in die Stellung zurück, aus der die automatische Luftleitlamellen-Führung ursprünglich gestartet wurde.

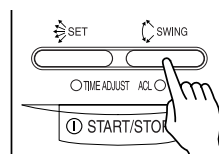

Hinweise zur automatischen Luftleitlamellen-Führung

- Die automatische Luftleitlamellen-Führung findet innerhalb des Bereichs der Luftstromrichtung statt, die der jeweils gewählten Strömungsrichtung entspricht.
- Wenn der Schwenkbereich nicht Ihren Vorstellungen entspricht, benutzen Sie die Taste AIR FLOW DIRECTION SET auf der Fernbedienung um den Schwenkbereich zu ändern.
- Wenn das Gebläse nicht oder mit sehr niedriger Drehzahl arbeitet, stoppt die automatische Luftleitlamellen-Führung u. U. vorübergehend.

Einstellung der Bewegungsrichtung	SWING-Bereich
①	① bis ③
②, ③	② bis ④
④	① bis ④ (ganzer Bereich)

Bereich der Richtungsänderung (siehe Seite Abb. 8)

TIMER-BETRIEB

Anweisungen, die sich auf den Heizbetrieb beziehen (*) sind nur auf das HEIZ-/KÜHLMODELL (Umkehrzyklus) anwendbar. Vergewissern Sie sich vor dem erstmaligen Gebrauch der Timer-Funktion des Klimagerätes, daß die Fernbedienung auf die richtige Uhrzeit eingestellt worden ist (siehe Seite 5).

Gebrauch des Einschalt- und Ausschalt-Timers

1 Drücken Sie die START/STOP-Taste. (Falls das Gerät bereits eingeschaltet ist, fahren Sie mit Schritt 2 fort.)

Die OPERATION-Anzeigelampe (rot) des Innengeräts leuchtet auf.

2 Betätigen Sie die TIMER-Taste zur Wahl der Einstellung OFF (Ausschalt-Timer) bzw. ON (Einschalt-Timer).

Bei jeder Betätigung der Taste wechselt die Timer-Funktion in der folgenden Reihenfolge:



Die grüne TIMER-Lampe am Innengerät leuchtet auf.

3 Betätigen Sie die SET TIME-Tasten zur Einstellung der gewünschten Aus- bzw. Einschaltzeit.

Nehmen Sie diese Einstellung vor, während die Zeitanzeige blinkt (ca. 5 Sekunden lang).

Taste +: Die Ziffern werden inkrementiert.

Taste -: Die Ziffern werden dekrementiert.

Nach ca. 5 Sekunden erscheinen die vorigen Anzeigen wieder im Anzeigefeld.

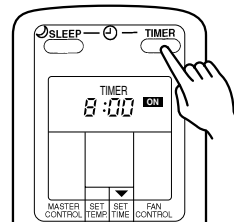

Ausschalten der Timer-Funktion

Betätigen Sie die TIMER-Taste zur Wahl der Einstellung TIMER RESET (Rückstellung). Das Klimagerät schaltet auf normalen Betrieb zurück.

Ändern der Timer-Einstellung

Führen Sie Schritt 2 und 3 oben aus.

Ausschalten des Klimageräts bei aktivierter Timer-Funktion

Drücken Sie die START/STOP-Taste.

Ändern von Betriebsbedingungen bei aktivierter Timer-Funktion

Um irgendwelche Betriebsbedingungen (z. B. Betriebsart, Gebläsedrehzahl, Thermostateinstellung) nach beendeter Einstellung des Timers vorzunehmen, warten Sie, bis die vorigen Anzeigen in das Anzeigefeld zurückgekehrt sind. Dann drücken Sie die entsprechende Taste an der Fernbedienung, um die gewünschte Einstellung vorzunehmen.

TIMER-BETRIEB (Hinweise zum Programm-Timer)

- Der Programm-Timer gestattet eine bequeme Programmierung des Ausschalt- und Einschalt-Timers in einem einzigen Bedienungsvorgang. Dabei kann zwischen den beiden Sequenzen Ein-Aus und Aus-Ein gewählt werden. Jede Sequenz gilt für eine Zeitdauer von 24 Stunden.
- Die zuerst aktivierte Timer-Funktion ist die, deren Zeitpunkt der momentanen Uhrzeit am nächsten ist. Die jeweilige Reihenfolge des Timer-Betriebs wird durch die Richtung des Pfeiles im Anzeigefeld der Fernbedienung gekennzeichnet ("OFF → ON" bzw. "OFF ← ON").
- Der Programm-Timer kann beispielsweise dazu verwendet werden, das Klimagerät nach dem Einschlafen automatisch auszuschalten (Ausschalt-Timer) und am nächsten Morgen nach dem Aufstehen automatisch einzuschalten.

Gebrauch des Programm-Timers

1 Drücken Sie die START/STOP-Taste. (Falls das Gerät bereits eingeschaltet ist, fahren Sie mit Schritt 2 fort.)
Die OPERATION-Anzeigelampe (rot) des Innengeräts leuchtet auf.

2 Stellen Sie die gewünschten Ein- und Ausschaltzeiten für den Timer ein.

Lesen Sie den Abschnitt "Gebrauch des Einschalt- und Ausschalt-Timers" für Hinweise zur Einstellung von Betriebsart und Zeiten.

Nach ca. 5 Sekunden erscheinen die vorigen Anzeigen wieder im Anzeigefeld.

Die grüne TIMER-Lampe am Innengerät leuchtet auf.

3 Betätigen Sie die TIMER-Taste zur Wahl der Betriebsart des Programm-Timers ["OFF → ON" (Aus → Ein) oder "OFF ← ON" (Aus ← Ein) wird angezeigt].

Im Anzeigefeld erscheinen abwechselnd die Anzeigen "OFF timer" und "ON timer", wonach die Zeiteinstellung des zuerst eintretenden Timer-Betriebs (Ein- bzw. Ausschalten) angezeigt wird.

- Der Programm-Timer startet. (Wenn der Einschalt-Timer als erste Funktion programmiert wurde, schaltet sich das Klimagerät jetzt aus.)

Nach ca. fünf Sekunden erscheinen die vorigen Anzeigen wieder im Anzeigefeld.

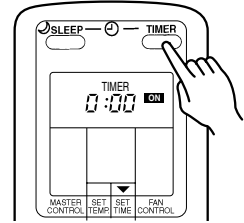

Ausschalten der Timer-Funktion

Betätigen Sie die TIMER-Taste zur Wahl der Einstellung TIMER RESET (Rückstellung). Das Klimagerät schaltet auf normalen Betrieb zurück.

Ändern der Timer-Einstellung

1. Führen Sie die Schritte im Abschnitt "Gebrauch des Einschalt- und Ausschalt-Timers" zur Wahl der Timer-Einstellung aus, die geändert werden soll.
2. Betätigen Sie die TIMER-Taste zur Wahl der Einstellung OFF → ON (Aus → Ein) oder OFF ← ON (Aus ← Ein).

Ausschalten des Klimagerätes bei aktivierter Timer-Funktion

Drücken Sie die START/STOP-Taste.

Ändern von Betriebsbedingungen bei aktivierter Timer-Funktion

Um irgendwelche Betriebsbedingungen (z. B. Betriebsart, Gebläsedrehzahl, Thermostateinstellung) nach beendeter Einstellung des Timers vorzunehmen, warten Sie, bis die vorigen Anzeigen in das Anzeigefeld zurückgekehrt sind. Dann drücken Sie die entsprechende Taste an der Fernbedienung, um die gewünschte Einstellung vorzunehmen.

Über den Einschalt-Timer (ON timer)

- Die Timer-Funktion ist dazu gedacht, Ihren Raum zur gewünschten Zeit auf eine angenehme Temperatur zu bringen. Dazu muß das Gerät selbstverständlich vor der eingestellten Zeit mit dem Betrieb beginnen, damit die gewünschte Temperatur zur eingestellten Zeit bereits erreicht ist.
- Je heißer es (im Sommer) bzw. je kälter es (im Winter) ist, desto früher beginnt das Gerät zu arbeiten.
- * Beim Heizen von 45 bis 10 Minuten vor der eingestellten Zeit.
Beim Kühlen/Entfeuchten von 20 bis 10 Minuten vor der eingestellten Zeit.
Bei Luftumwälzung genau zur eingestellten Zeit.

SCHLAFZEIT-TIMER

Anweisungen, die sich auf den Heizbetrieb beziehen (*) sind nur auf das HEIZ-/KÜHLMODELL (Umkehrzyklus) anwendbar. Im Gegensatz zu den übrigen Timer-Funktionen wird der Schlafzeit-Timer auf die Zeitdauer eingestellt, die bis zum automatischen Ausschalten des Klimagerätes verstreichen soll (z. B. nach zwei Stunden).

Gebrauch des Schlafzeit-Timers

Drücken Sie die SLEEP-Taste bei ein- oder ausgeschaltetem Klimagerät.

Die rote OPERATION-Lampe und die grüne TIMER-Lampe am Innengerät leuchten auf.

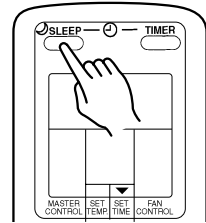

Ändern der Einschlafzeit-Einstellung

Drücken Sie die SLEEP-Taste und stellen Sie die gewünschte Einschlafzeit über die SET TIME-Tasten ein.

Nehmen Sie diese Einstellung vor, während die Zeitanzeige blinkt (ca. fünf Sekunden lang).

Taste (+): Die Ziffern werden inkrementiert.

Taste (-): Die Ziffern werden dekrementiert.

Nach ca. fünf Sekunden erscheinen die vorigen Anzeigen wieder im Anzeigefeld.

Ausschalten der Timer-Funktion:

Betätigen Sie die TIMER-Taste zur Wahl der Einstellung TIMER RESET (Rückstellung). Das Klimagerät schaltet auf normalen Betrieb zurück.

Ausschalten des Klimagerätes bei aktivierter Timer-Funktion:

Drücken Sie die START/STOP-Taste.

Hinweise zum Schlafzeit-Timer

Um eine übermäßige Erwärmung oder Abkühlung des Raumes während des Schlafes zu verhindern, ändert der Schlafzeit-Timer die Thermostateinstellung automatisch entsprechend der Einstellung der Einschlafzeit. Nach Ablauf der voreingestellten Zeitdauer schaltet sich das Klimagerät automatisch aus.

*In Betriebsart Heizen:

Nach Einstellung des Schlafzeit-Timers wird die Thermostateinstellung alle 30 Minuten automatisch um 1 °C verringert. Sobald die ursprünglich eingestellte Temperatur um insgesamt 4 °C verringert worden ist, wird die jeweilige Thermostateinstellung für die restliche Dauer der Einschlafzeit beibehalten, wonach sich das Klimagerät automatisch ausschaltet.

In Betriebsart Kühlen/Entfeuchten:

Nach Einstellung des Schlafzeit-Timers wird die Thermostateinstellung alle 60 Minuten automatisch um 1 °C erhöht. Sobald die ursprünglich eingestellte Temperatur um insgesamt 2 °C verringert worden ist, wird die jeweilige Thermostateinstellung für die restliche Dauer der Einschlafzeit beibehalten, wonach sich das Klimagerät automatisch ausschaltet.

Einstellung des Schlafzeit-Timers

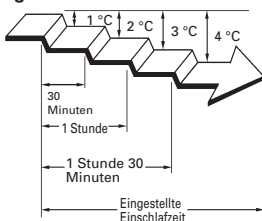

Einstellung des Schlafzeit-Timers

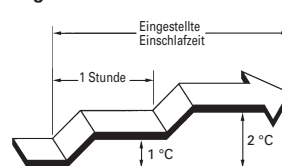

AUTOMATISCHE UMSCHALTUNG

Die MANUAL AUTO-Taste kann für vorübergehenden Betrieb des Gerätes mit automatischer Umschaltung verwendet werden, wenn die Fernbedienung nicht zur Verfügung steht.

Gebrauch der Bedienelemente am Innengerät

Drücken Sie die MANUAL AUTO-Taste am Bedienungsfeld des Innengerätes.

Um den Betrieb zu stoppen, drücken Sie die Taste MANUAL AUTO nochmals.

⚠ VORSICHT!

Taste MANUAL AUTO (AUTOMATIK MANUELL) nicht mit feuchten Händen oder spitzen Gegenständen drücken, da sonst ein Stromschlag oder eine Fehlfunktion verursacht werden kann.

- Wenn die Bedienelemente am Innengerät zur Betätigung des Klimagerätes verwendet werden, arbeitet es genau wie bei Wahl des Automatikbetriebs (AUTO) an der Fernbedienung (siehe Seite 7).
- Die gewählte Gebläsegeschwindigkeit ist "AUTO"; die Thermostateinstellung ist 23 °C.

PFLEGE UND INSTANDHALTUNG

VORSICHT!

- Achten Sie vor dem Reinigen des Klimageräts darauf, das Gerät auszuschalten und vom Netz zu trennen.
- Trennschalter ausschalten.
- Das Gebläse läuft im Innern der Anlage mit hoher Drehzahl. Dies kann zu Verletzungen führen.

Reinigen des Luftfilters

1. Zum Öffnen die Haken des Ansauggitters nach innen zur Mitte der Anlage hin drücken.

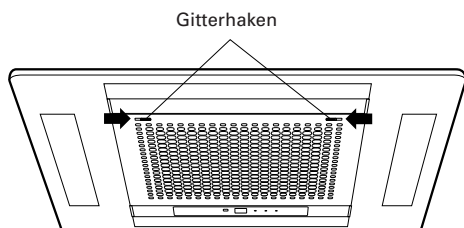

2. Den Filter aus dem Ansauggitter herausziehen.

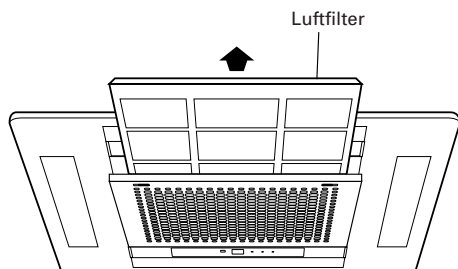

3. Die Luftfilter reinigen.

Durch Staubsaugen oder Waschen den Staub aus den Luftfiltern entfernen. Nach dem Waschen Luftfilter an einem vor Sonnenlicht geschützten Ort gründlich trocknen lassen.

4. Die Luftfilter wieder am Ansauggitter anbringen.

- ① Den Filter wieder in den Halter einsetzen.
- ② Stellen Sie sicher, daß der Filter die Filterarretierung berührt, wenn er wieder in den Halter eingesetzt wurde.

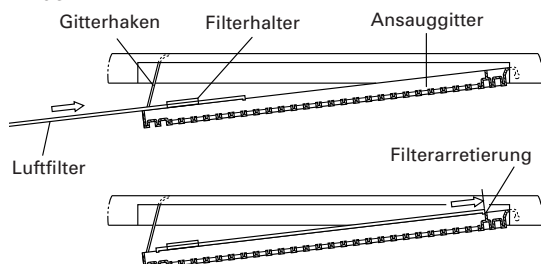

5. Das Ansauggitter schließen und die Haken des Ansauggitters durch Drücken nach außen in der richtigen Lage befestigen.

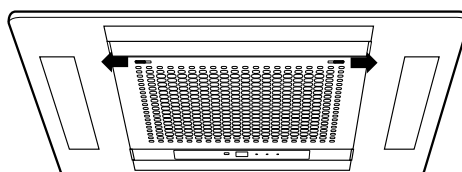

- Staub kann entweder mit einem Staubsauger oder durch Waschen des Luftfilters in einer Lösung aus einem neutralen Reinigungsmittel und warmem Wasser aus dem Filter entfernt werden. Nach dem Waschen lassen Sie den Filter gründlich trocknen, bevor Sie ihn wieder einsetzen.
- Falls sich Schmutz im Luftfilter ansammelt, wird der Luftstrom reduziert, die Geräteleistung beeinträchtigt und das Betriebsgeräusch verstärkt.
- Bei normalem Betrieb sollte der Luftfilter alle zwei Wochen gereinigt werden.

- Nach längerem Gebrauch kann sich Schmutz im Inneren des Klimagerätes ansammeln, wodurch die Leistung beeinträchtigt wird. Es wird daher empfohlen, das Gerät zusätzlich zur normalen Pflege und Instandhaltung in regelmäßigen Abständen überprüfen zu lassen. Setzen Sie sich dazu bitte mit dem Kundendienst in Verbindung.
- Verwenden Sie zum Reinigen des Klimagerätes kein Wasser mit einer Temperatur von mehr als 40 °C, keine Reinigungsmittel mit Schleifwirkung und keine leicht flüchtigen Chemikalien wie Benzin und Farbverdünner.
- Versprühen Sie keine Insektizide oder Haarsprays in der Nähe des Klimagerätes.
- Wenn das Klimagerät einen Monat oder länger nicht betrieben werden soll, lassen Sie es einen halben Tag lang in der Betriebsart Luftumwälzung laufen, um die Bauteile im Geräteinneren gründlich zu trocknen.

DEN SIGNALCODE DER FERNBEDIENUNG WÄHLEN

Wenn zwei oder mehr Klimageräte in einem Raum installiert sind und die Fernbedienung ein anderes Klimagerät als das, welches Sie einstellen möchten, steuert, den Signalcode auf der Fernbedienung ändern, um nur das Klimagerät, das Sie einstellen möchten, zu betreiben (vier Möglichkeiten sind wählbar).
Wenn zwei oder mehr Klimageräte in einem Raum installiert sind, wenden Sie sich bitte zur Einstellung der Signalcodes der einzelnen Klimageräte an Ihren Fachhändler.

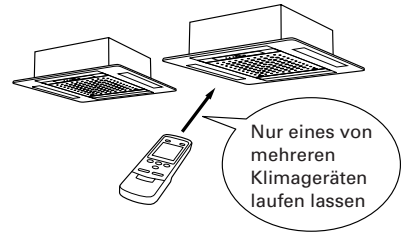

Den Signalcode der Fernbedienung wählen

Zum Wählen des Signalcodes der Fernbedienung nachstehende Schritte ausführen. (Bitte beachten, daß die Klimaanlage keinen Signalcode empfangen kann, wenn sie nicht auf den Signalcode eingestellt wurde.)

1 Die START/STOP-Taste (Abb. 5 ⑮) drücken bis nur die Uhr auf der Anzeige der Fernbedienung angezeigt wird.

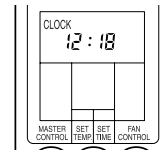

2 Die MASTER CONTROL-Taste (Abb. 5 ⑬) mindestens fünf Sekunden lang drücken, um den aktuellen Signalcode (ursprüngliche Einstellung A) anzuzeigen.

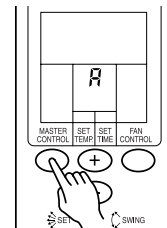

3 Zum Wechseln des Signalcodes zwischen A → b → c → d, die + / - Tasten (Abb. 5 ⑭) drücken. Den Code in der Anzeige mit dem Signalcode der Klimaanlage in Übereinstimmung bringen.

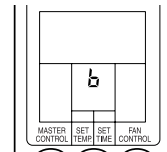

4 Zum Zurücksetzen in die Uhr-Anzeige die MASTER CONTROL-Taste erneut drücken. Der Signalcode wird geändert.

Wenn nach dem Anzeigen des Signalcodes innerhalb von 30 Sekunden keine Tasten gedrückt werden, schaltet sich das System zurück in die ursprüngliche Uhr-Anzeige. In diesem Fall wieder bei Schritt 1 beginnen.

Vor Versand ab Werk ist die Klimaanlage auf den Signalcode A eingestellt. Wenn der Signalcode geändert werden soll, wenden Sie sich bitte an Ihren Fachhändler.

Wenn die Batterien in der Fernbedienung ausgetauscht werden, kehrt die Fernbedienung in den Signalcode A zurück. Wenn Sie einen anderen Signalcode als den Signalcode A verwenden, nach dem Austauschen der Batterien eine erneute Grundeinstellung (Reset) des Signalcodes vornehmen.

Wenn Sie die Einstellung des Signalcodes der Klimaanlage nicht kennen, jeden einzelnen der Signalcodes (A → b → c → d) ausprobieren bis Sie den Code finden, mit dem die Klimaanlage gesteuert wird.

FEHLERSUCHE

Anweisungen, die sich auf den Heizbetrieb beziehen (*) sind nur auf das HEIZ-/KÜHLMODELL (Umkehrzyklus) anwendbar.



Bei einer Fehlfunktion (Brandgeruch usw.) stellen Sie den Betrieb sofort ein, ziehen Sie das Netzkabel von der Steckdose ab und nehmen Sie mit einem zugelassenen Fach-Kundendienst Kontakt auf. Durch bloßes Ausschalten des POWER-Schalters der Anlage wird das Gerät nicht vollständig vom Stromnetz getrennt. Achten Sie daher stets darauf, den Netzstecker abzuschalten, um sicherzustellen, daß die Stromzufuhr vollständig getrennt ist.

Bitte überprüfen Sie die folgenden Punkte, bevor Sie den Kundendienst in Anspruch nehmen:

	Fehler	Ursache	Siehe Seite
Normale Funktionen	Gerät arbeitet nicht sofort:	<ul style="list-style-type: none"> ● Wird das Gerät aus- und sofort wieder eingeschaltet, so arbeitet der Kompressor ca. 3 Minuten lang nicht, um ein Durchbrennen der Sicherung zu verhindern. ● Jedesmal, wenn der Netzschalter aus- und wieder eingeschaltet ist, erfolgt 3 Minuten lang eine Schutzschaltung. Während dieser Zeit kann die Anlage nicht betrieben werden. 	—
	Es sind Geräusche zu hören:	<ul style="list-style-type: none"> ● Während des Betriebs und unmittelbar danach wird u. U. das Geräusch des Wassers wahrgenommen, das durch die Röhren des Klimagerätes fließt. Während der ersten 2–3 Minuten nach dem Einschalten ist das Betriebsgeräusch am lautesten (Kältemittel fließt durch die Leitungen). ● Während des Betriebs ertönt u. U. ein leises Quietschgeräusch. Dies ist auf winzige Dehnungen und Schrumpfungen der vorderen Abdeckung aufgrund von Temperaturänderungen zurückzuführen. 	—
		*● Beim Heizen wird u. U. ab und zu ein Zischgeräusch gehört, das beim automatischen Entfrosten erzeugt wird.	15
	Anomaler Geruch:	<ul style="list-style-type: none"> ● Das Innengerät gibt u.U. Gerüche ab, die aus der Raumluft (Möbel, Zigarettenrauch usw.) in das Innere des Klimagerätes gelangt sind. 	—
	Dampf- oder Rauchentwicklung:	<ul style="list-style-type: none"> ● Beim Kühlen oder Entfeuchten dringt u. U. leichter Dampf aus dem Innengerät. Dies ist auf die plötzliche Abkühlung der Raumluft durch die vom Klimagerät abgegebene Luft zurückzuführen, so daß es zu Kondenswasser- und Dampfbildung kommt. 	—
		*● Beim Heizen stoppt das Gebläse des Außengerätes möglicherweise, wonach Dampf aus dem Gerät dringt. Dies hängt mit dem Betrieb der automatischen Entfrosthfunktion zusammen.	15
	Der Luftstrom ist schwach oder stoppt:	<ul style="list-style-type: none"> *● Beim Starten des Heizbetriebs schaltet das Gebläse vorübergehend auf eine sehr niedrige Drehzahl, damit sich die Bauteile im Geräteinneren ausreichend erwärmen können. *● Wenn die Raumtemperatur im Heizbetrieb die Thermostateinstellung überschreitet, stoppt das Außengerät, und das Innengerät arbeitet mit sehr niedriger Gebläsedrehzahl. Stellen Sie den Thermostaten auf eine höhere Temperatur ein, falls Sie den Raum stärker heizen wollen. 	—
		*● Beim Heizen stoppt das Klimagerät (ca. 7–15 Minuten lang), während die automatische Entfrosthfunktion aktiviert ist. Während des automatischen Entfrosthzyklus blinkt die OPERATION-Lampe.	15
		● Beim Entfeuchten und während der Überwachung der Raumtemperatur arbeitet das Gebläse u. U. mit sehr niedriger Drehzahl.	6
		● Bei automatischer Überwachung arbeitet das Gebläse u. U. mit sehr niedriger Drehzahl.	6
Wasser läuft aus dem Außengerät:	*● Beim Heizen kann der automatische Entfrosthbetrieb dazu führen, daß Wasser aus dem Außengerät tritt.	15	

FEHLERSUCHE

Anweisungen, die sich auf den Heizbetrieb beziehen (*), sind nur auf das HEIZ-/KÜHLMODELL (Umkehrzyklus) anwendbar.

	Fehler	Prüfpunkte	Siehe Seite
Bitte erneut überprüfen	Kein Betrieb:	<ul style="list-style-type: none"> ● Ist der Netzstecker von der Steckdose getrennt? ● Ist ein Netzausfall aufgetreten? ● Ist eine Sicherung durchgebrannt, oder wurde ein Unterbrecher ausgelöst? 	—
		<ul style="list-style-type: none"> ● Ist eine Timer-Funktion aktiviert? 	9 und 10
	schlechte Kühl- oder *Heizleistung:	<ul style="list-style-type: none"> ● Ist der Luftfilter verschmutzt? ● Sind Lufteinlaß oder Luftauslaß des Klimagerätes blockiert? ● Ist die gewünschte Raumtemperatur (der Thermostat) korrekt eingestellt worden? ● Steht ein Fenster oder eine Tür offen? ● Dringt beim Kühlen starkes Sonnenlicht durch ein Fenster in den Raum? (Vorhänge schließen.) ● Ist beim Kühlen gleichzeitig ein Heizgerät oder ein PC im Raum eingeschaltet, oder befinden sich viele Personen im Raum? 	—
		Das Gerät arbeitet anders, als an der Fernbedienung eingestellt wurde:	<ul style="list-style-type: none"> ● Sind die Batterien der Fernbedienung erschöpft? ● Sind die Batterien richtig in die Fernbedienung eingelegt worden?
	Nach dem Austauschen der Batterien der Fernbedienung wird das Signal nicht empfangen:	<ul style="list-style-type: none"> ● Verwenden Sie für die Klimaanlage einen anderen Signalcode als Signalcode A? 	13

Falls sich die Störung nach Vornahme der obigen Prüfungen nicht beseitigen läßt, ein Brandgeruch festgestellt wird oder die TIMER-Lampe blinkt, stellen Sie den Betrieb unverzüglich ein, und wenden Sie sich an einen zugelassenen Kundendienst-techniker.

HINWEISE ZUM BETRIEB

Anweisungen, die sich auf den Heizbetrieb beziehen (*) sind nur auf das HEIZ-/KÜHLMODELL (Umkehrzyklus) anwendbar.

Betrieb und Leistung

*Heizleistung

- Bei diesem Klimagerät findet eine Wärmepumpe Anwendung, welche der Außenluft Wärme entzieht und in den Raum leitet. Aus diesem Grund nimmt die Heizleistung bei fallenden Außentemperaturen ab. Falls das Klimagerät keine ausreichende Beheizung des Raumes liefert, wird empfohlen, es in Kombination mit einem anderen Heizgerät zu betreiben.
- Wärmepumpen-Klimageräte arbeiten mit Warmluft-Umwälzung, um den gesamten Raum zu beheizen. Daher dauert es nach dem Einschalten einige Zeit, bevor der ganze Raum warm ist.

*Wenn Innen- und Außentemperatur hoch sind

- Wenn während des Heizbetriebs die Innen- und Außentemperaturen hoch sind, kann das Gebläse der Außenanlage zeitweilig stoppen.

*Mikroprozessorgesteuerte Entfrost-Automatik

- Bei niedriger Außentemperatur in Verbindung mit hoher Luftfeuchtigkeit kann sich beim Heizbetrieb Frost am Außengerät bilden, wodurch die Heizleistung reduziert wird.
Der eingebaute Mikroprozessor des Klimagerätes überwacht diesen Zustand und aktiviert ggf. die Entfrost-Funktion. Dies bewirkt eine vorübergehende Unterbrechung des Heizbetriebs (ca. 4–15 Minuten lang).
Während des automatischen Entfrostzyklus blinkt die OPERATION-Lampe (rot).

Kühlen bei niedriger Umgebungstemperatur

- Wenn die Außentemperatur abfällt, können die Gebläse der Außenanlage auf niedrige Drehzahl umschalten oder kann eines der Gebläse von Zeit zu Zeit gestoppt werden.



A series of 25 horizontal dotted lines for writing, evenly spaced across the page.